



BAUHAUS®



NÁRADIE A DIELŇA 2023



Obsah

Aku systémy	10–13, 16	Obrábacie stroje	38–39
Autopríslušenstvo	134–137	Pilníky / Kladivá / Dláta	126–129
Brúsky a príslušenstvo	22–25, 40–43	Píly a pílové plátky	26–35, 148
Čistenie	130–133	Sponkovače	59
Elektrocentrály	52–53	Pracovné oblečenie, ochranné pomôcky a obuv	66–77
Hoblíky a horné frézky	36–37	Profi náradie	4–9
Kompresory a príslušenstvo	54–58	Regály a vybavenie dielne	138–147
Kufre na náradie	98–105	Ručné náradie	112–121
LED reflektory	82–83	Sady náradia a nástrčných kľúčov	106–111
Lepenie	65	Stavebné stroje	84–87
Lešenia a rebríky	88–91	Zváranie a spájkovanie	60–64
Meracia technika	78–81	Transport	94–97
Multifunkčné a mikro náradie	44–45	Vítačky a kladivá	14–15, 18–21
Navijaky predlžovacieho privodu	50–51	Spracovanie a príprava dreva	46–49
Nože / Ručné píly	122–125	Zdviháky a navijaky	92–93

Širšia ponuka sortimentu na www.bauhaus.sk a v našom odbornom centre.

Výber z našich profesionálnych služieb a servisu

NAJNIŽŠIE CENY KAŽDÝ DEŇ

Naše ceny pravidelne kontrolujeme a záleží nám na tom, aby boli vždy čo najvýhodnejšie. Preto sa môžu neustále meniť.

Na overenie aktuálnych cien navštívte www.bauhaus.sk alebo kontaktujte linku zákazníckej podpory na telefónnom čísle +421 222 211 311.

GARANCIA NAJNIŽŠEJ CENY

Porovnanie sa nebojíme. Strážte ceny s nami a my vás odmeníme dodatočnou zľavou 12 % z kúpnej ceny.

Viac informácií nájdete na: www.bauhaus.sk/zaruky-a-garancie

POŽIČOVŇA NÁRADIA

Mnohé náradie použijete len raz alebo veľmi zriedka.

Preto je tu pre vás, v našom odbornom centre, možnosť si také náradie a stroje za malý poplatok zapožičať.

Viac informácií nájdete na: www.bauhaus.sk/pozicovna-naradia

ROZVOZ TOVARU

Ťažký alebo rozmerný tovar? Žiadny problém! Radi vám dopravíme tovar až na vašu adresu.

Pre bližšie informácie kontaktujte linku zákazníckej podpory na telefónnom čísle +421 222 211 311.

MONTÁŽNY SERVIS

Pre tovar zakúpený v našom odbornom centre ponúkame montážny servis.

Viac informácií nájdete na: www.bauhaus.sk/montazny-servis





ZÁRUKA
5
ROKOV
podľa zásadných podmienok
BAUHAUS

Elektrické náradie



Poz.	Označenie	Model uhlovej brúsky	Motor	Ø kotúča	Otáčky	Hmotnosť	Príslušenstvo	V kufri	Cena
1	26847249	DWE4157	900 W	125 mm	11800/ min.	2,05 kg	Áno	Nie	69,; [*]
2	26847258	DWE4233	1400 W	125 mm	11500/ min.	1,85 kg	Áno	Nie	109,; [*]
3	26857646	DWE4238	1400 W	150 mm	9000/ min.	2,6 kg	Áno	Nie	149,; [*]
4	26853431	DWE4925	2200 W	230 mm	6600/ min.	5,2 kg	Áno	Nie	159,; [*]



5. Priamočiara píla

26643836

DW331K-QS, 701 W, 500–3100 ot./ min., max. hĺbka rezu do dreva / ocele / kovu: 130 / 12 / 30 mm, 3-polohový predkmit umožňuje rýchlejšie a agresívnejšie rezy, hmotnosť 2,8 kg

199,;^{*}



6. Kombinované kladivo

26862978

D25481K-QS, 1050 W, 540 ot./ min., max. Ø vŕtania až 100 mm (s vŕtacou korunkou), energia úderu 6,1 J, počet úderov 3150x/ min., upínanie SDSmax, hmotnosť 5,9 kg

439,;^{*}



7. Okružná píla

26853811

DWE560-QS, 1350 W, na kotúče Ø 184 mm, 5500 ot./ min., max. hĺbka rezu pri 90° / 45°: 65 / 42 mm, hmotnosť 3,7 kg

159,;^{*}



8. Píla Alligator

26853802*

DWE398-QS, 1700 W, na pórobeton aj tehlové bloky, max. dĺžka rezu 430 mm, 3000 kmitov/ min., výška zdvihu 40 mm, vr. plátku na pórobeton, hmotnosť 5,5 kg

ZÁRUKA
5
ROKOV
podľa zásadných podmienok
BAUHAUS



- bezuhlíkový motor
- točivý moment až 65 Nm



9. Aku príklepová vŕtačka
25788309

DCD778S2T, 18 V / 2x 1,5 Ah, dvojrychlostná, 0–500 / 1750 ot./ min., až 29750 príklepov/ min., max. \varnothing vŕtania do dreva / ocele: 30 / 13 mm, max. točivý moment 65 Nm, skľučovadlo do \varnothing 13 mm, v kufri T-STAK, hmotnosť iba 1,5 kg

189,-*



- hmotnosť iba 1,1 kg



10. Aku skrutkovač
25545027

DCD710D2, 12 V / 2x 2 Ah, dvojrychlostný, 0–400 / 1500 ot./ min., max. \varnothing vŕtania do dreva / ocele: 20 / 10 mm, max. točivý moment 24 Nm, rýchlopínacie skľučovadlo do \varnothing 10 mm, hmotnosť 1,1 kg

119,-*



- bezuhlíkový motor
- režim PrecisionDrive zabráňuje poškodeniu materiálu a upevňovacích prvkov



11. Aku rázový uťahovač
27625545

DCF887N-XJ, 18 V, max. točivý moment 205 Nm, 3800 úderov/ min., 0–1000 / 2800 / 3250 ot./ min., hmotnosť 1,56 kg, bez akumulátora a nabíjačky

98,-*

- energia úderu 2,6 J



12. Aku kladivo 26860015

DCH133NT, 18 V, 0–1550 ot./ min., max. \varnothing vŕtania do betónu / dreva / kovu: 26 / 30 / 13 mm, energia úderu 2,6 J, 5680 úderov/ min., upínanie SDS+, nastaviteľná bočná rukoväť, hmotnosť 2,3 kg, bez akumulátora a nabíjačky

199,-*



13. Aku uhlová brúska
26863704

DCG412M2-QW, 18 V / 2x 4 Ah, na kotúče \varnothing 125 mm, až 7000 ot./ min., rýchlopínací kryt kotúča bez náradia, úzka celokovová prevodovka, hmotnosť 2,2 kg

309,-*



- LED osvetlenie



14. Aku chvostová píla
26853060

DCS367NT-XJ, 18 V, 0–2700 kmitov/ min., max. hĺbka rezu do dreva / ocele: 300 / 100 mm, výška zdvíhu 28,6 mm, LED osvetlenie, v kufri T-STAK, hmotnosť 2,3 kg, bez akumulátora a nabíjačky

249,-*

- vrátane karbidového kotúča



15. Aku okružná píla
26862525

DCS391NT, 18 V, 5150 ot./ min., kotúč \varnothing 165 mm / 24 zubov, v kufri T-STAK, hmotnosť 3,8 kg, bez akumulátora a nabíjačky

235,-*

- bezuhlíkový motor

16. Aku priamočiara píla
28316648

DCS334N, 18 V, 0–3200 zdvihov/ min., max. hĺbka rezu do dreva / kovu: 135 / 10 mm, hmotnosť 2,1 kg, bez akumulátora a nabíjačky

199,-*



17. Brúska na sadrokartóny
28769303

DCE800N, 18 V, \varnothing kotúča 225 mm, 0–25000 ot./ min., vysunutie až do dĺžky 1,6 m, hmotnosť 3,9 kg, bez akumulátora a nabíjačky

539,-*



- účinný HEPA filter
- prevádzka na batérie aj na sieť 230 V

18. Aku vysávač
27616567

DCV584L, XR 14,4 V, XR 18 V, 54 V XR FLEXVOLT alebo 220 V, 300 W, objem nádob 7,5 l, vr. nadstavcov, hmotnosť 4,8 kg, bez akumulátora a nabíjačky

165,-*



19. Aku stavebné rádio
29401149

DCR020, 10,8 / 14,4 / 18 V, alebo 220 V, DAB+ / FM / AM, Aux 3,5 mm, hmotnosť 2,8 kg, bez akumulátora a nabíjačky

159,-*



20. Aku stavebné rádio
27625536

DCR027, 54 V XR FLEXVOLT a 18 V XR alebo 220 V, DAB (+) / FM, Bluetooth®, LED kontrolka nabíjania, AVRCP (profil diaľkového ovládania zvuku / videa), hmotnosť 7,2 kg, bez akumulátora a nabíjačky

269,-*

Výhodný Startset rýchlonabíjačky a akumulátorov nájdete na strane 13.



1



1. Vŕtacie kladivo

28393155



GBH 220 PROFESSIONAL, 720 W, energia úderu 2 J, 4800 úderov/min., max. \varnothing vŕtania do dreva / betónu / ocele: 30 / 22 / 13 mm, upínanie SDS+, hmotnosť 2,3 kg

129,-*

19

ZÁRUKA

5

ROKOV

podľa súťažných podmienok

BAUHAUS



- bezuhlíkový motor
- vrátane 39-dielnej sady profi bitov



2. Príklepový aku skrutkovač

27850602

GSB 12V-30 PROFESSIONAL, 12 V / 2x 2 Ah, dvojrýchlostný, 0–420 / 1600 ot./min., max. \varnothing vŕtania do dreva / ocele / muriva: 20 / 10 / 8 mm, max. točivý moment 30 Nm, skľučovadlo do \varnothing 10 mm, hmotnosť 1 kg

139,-*



- bezuhlíkový motor



3. Aku skrutkovač

28293705

GSB 185-Li PROFESSIONAL, 18 V / 2x 2 Ah, dvojrýchlostný, 0–500 / 1900 ot./min., max. \varnothing vŕtania do dreva / ocele / muriva: 35 / 10 / 10 mm, max. točivý moment 50 Nm, skľučovadlo do \varnothing max. 13 mm, hmotnosť 2,3 kg

180,-*

- vrátane sady príslušenstva X-PRO IMPACT



4. Príklepová vŕtačka

24786090

GSB 16 RE PROFESSIONAL, 750 W, 0–2800 ot./min., 0–47600 príklepov/min., max. \varnothing vŕtania do dreva / ocele / betónu: 30 / 13 / 16 mm, rýchloupínacie skľučovadlo do \varnothing 13 mm, prídavná rukoväť, hĺbkový doraz, hmotnosť 4,4 kg

148,-*



5. Okružná píla

24789415

GKS 190 PROFESSIONAL, 1400 W, na kotúče \varnothing 190 mm, max. hĺbka rezu pri 90° / 45°: 70 / 50 mm, bočný doraz, odsávanie prachu, hmotnosť 4,2 kg

139,-*

6



7



8



9



Poz.	Označenie	Model uhlovej brúsky	Motor	\varnothing kotúča	Otáčky	Hmotnosť	V kufri	Cena
6	30151385	GWS 750-125 PROFESSIONAL	750 W	125 mm	11000/ min.	1,8 kg	Nie	49, ^{90*}
7	27046076	GWX 9-125S X-LOCK PROFESSIONAL	900 W	125 mm	2800–11000/ min.	2,1 kg	Nie	119,-*
8	28507293	GWS 2200 PROFESSIONAL	2200 W	230 mm	6500/ min.	5,4 kg	Nie	119,-*
9	28136697	GWS 180 SOLO PROFESSIONAL	aku 18 V	125 mm	až 11000/ min.	2,3 kg	Áno	121,-*





10. Multifunkčný oscilačný stroj

25012336

GOP 30-28 PROFESSIONAL, 300 W, výkmit 1,4°, 8000–20000 kmitov/ min., s konštantnou predvoľbou, rýchlopínací systém nástrojov StarlockPlus, úzke telo stroja na komfortný úchop, hmotnosť 1,5 kg

110,-*



11. Chvostová píla – sada

28443315

GSA120 PROFESSIONAL, 1200 W, 0–3000 kmitov/ min., max. hĺbka rezu do dreva / ocele: 220 / 20 mm, výška zdvíhu 29 mm, **vrátane pílového plátku na kov**, hmotnosť 3,7 kg

145,-*



12. Príamočiara píla

27776425

GST 700 PROFESSIONAL, 500 W, 3200 zdvihov/ min., max. hĺbka rezu do dreva / hliníka / ocele: 70 / 10 / 6 mm, 4 stupne predkmitu, predvoľba otáčok, hmotnosť 2,1 kg

85,-*

- vrátane sady 5 pílových plátkov a brúsnej spongie



13. Aku vysávač

26010786

GAS 18V-1 PROFESSIONAL, 18 V, objem nádoby 0,7 l, max. prietok vzduchu 10 l/ s, max. podtlak 60 mbar, bez akumulátora a nabíjačky

79,-*



14. Pásová brúska

24796707

GBS 75AE PROFESSIONAL, 750 W, rozmery a rýchlosť pásu 75 x 533 mm, 200–330 m/ min., robustné rozvodové remene a kovové ozubené kolesá na dlhú životnosť, riadiaca elektronika s voľbou otáčok, hmotnosť 3,4 kg

279,-*



15. Hoblík

27768644

GHO 26-82 D PROFESSIONAL, 710 W, max. úber 2,6 mm, robustná hliníková pätká, 18000 ot./ min., šírka 82 mm, nastaviteľná hĺbka drážky až 9 mm, robustná hliníková pätká, mäkká rukoväť, hmotnosť 3,08 kg

175,-*



16. Horná frézka

28540890*

GOF 130 PROFESSIONAL, 1300 W, 11000–28000 ot./ min., upínanie nástrojov 6 mm, 8 mm, hl. ponoru 55 mm, vr. príslušenstva, predvoľba konštantných otáčok, na frézky do Ø 40 mm, hmotnosť 3,5 kg



17. Akumulátory a nabíjačka

možnosť dokúpenia samostatných akumulátorov BOSCH Professional 18 V s kapacitou od 2 Ah

od **52,-***



- na prach aj na tekutiny



18. Aku vysávač viacúčelový

25830033

GAS 18V-10 L PROFESSIONAL, 18 V, objem nádoby 10 l, na suché a mokré vysávanie, 1,5 m sacia hadica, rozmery: 36 x 44 x 34 cm, hmotnosť 5,5 kg, bez akumulátora a nabíjačky

119,-*



- synchronná zásuvka 230 V na elektro náradie

19. Vysávač viacúčelový

26777799*

GAS12-25PL PROFESSIONAL, 1250 W, objem nádoby 25 l, poloaufomatický oklep, na suché a mokré vysávanie, filter HEPA H13, 3 m sacia hadica, rozmery: 38 x 48 x 45 cm, hmotnosť 9 kg



*Aktuálnu cenu nájdete na www.bauhaus.sk, prípadne kontaktujte zákaznícku podporu +421 222 211 311.

**ZÁRUKA****5****ROKOV**

podľa všeobecných podmienok

BAUHAUS

- max. \varnothing vrtania až 65 mm (s korunkou)
- vrátane nastaviteľnej bočnej rukoväte a hĺbkového dorazu

**1. Kombinované kladivo**

22147840

HR2470, 780 W, až 11000 ot./min., max. \varnothing vrtania do betónu / ocele: 24 / 13 mm, energia úderu 2,4 J, počet úderov 4500x/min., upínanie SDS+, hmotnosť 2,9 kg

119,***2. Príklepová vrtáčka**

23527199

HP1631K, 710 W, 3200 ot./min., 48000 úderov/min., max. \varnothing vrtania do dreva / betónu: 30 / 16 mm, rýchloupínacie skľučovadlo do \varnothing 13 mm, hmotnosť 3,79 kg

73,***3. Aku skrutkovač**

26578479

DF333DSE, 12 V / 2x 2 Ah, dvojrýchlostný, 0–450 / 1700 ot./min., max. \varnothing vrtania do dreva / ocele: 21 / 10 mm, max. točivý moment 30 Nm, hmotnosť 2,95 kg

129,***4. Uhľová brúska**

27687040

9558HNRG, 840 W, na kotúče \varnothing 125 mm, 11000 ot./min., hmotnosť 2,1 kg

66,***5. Aku uhľová brúska**

25734542

DGA506Z, 18 V, na kotúče \varnothing 125 mm, 8500 ot./min., hmotnosť 2,3 kg, bez akumulátora a nabíjačky

189,*

- zvýšená odolnosť proti prachu
- otočná prevodovka do 4 polôh

6. Pásová brúska

22210089

9910, 650 W, rozmery a rýchlosť pásu: 76 x 457 mm, 270 m/min., automatické vystredenie pásu, hmotnosť 2,7 kg

109,***profi**

- vrátane vaku na prach

ZÁRUKA**5**

ROKOV

BAUHAUS

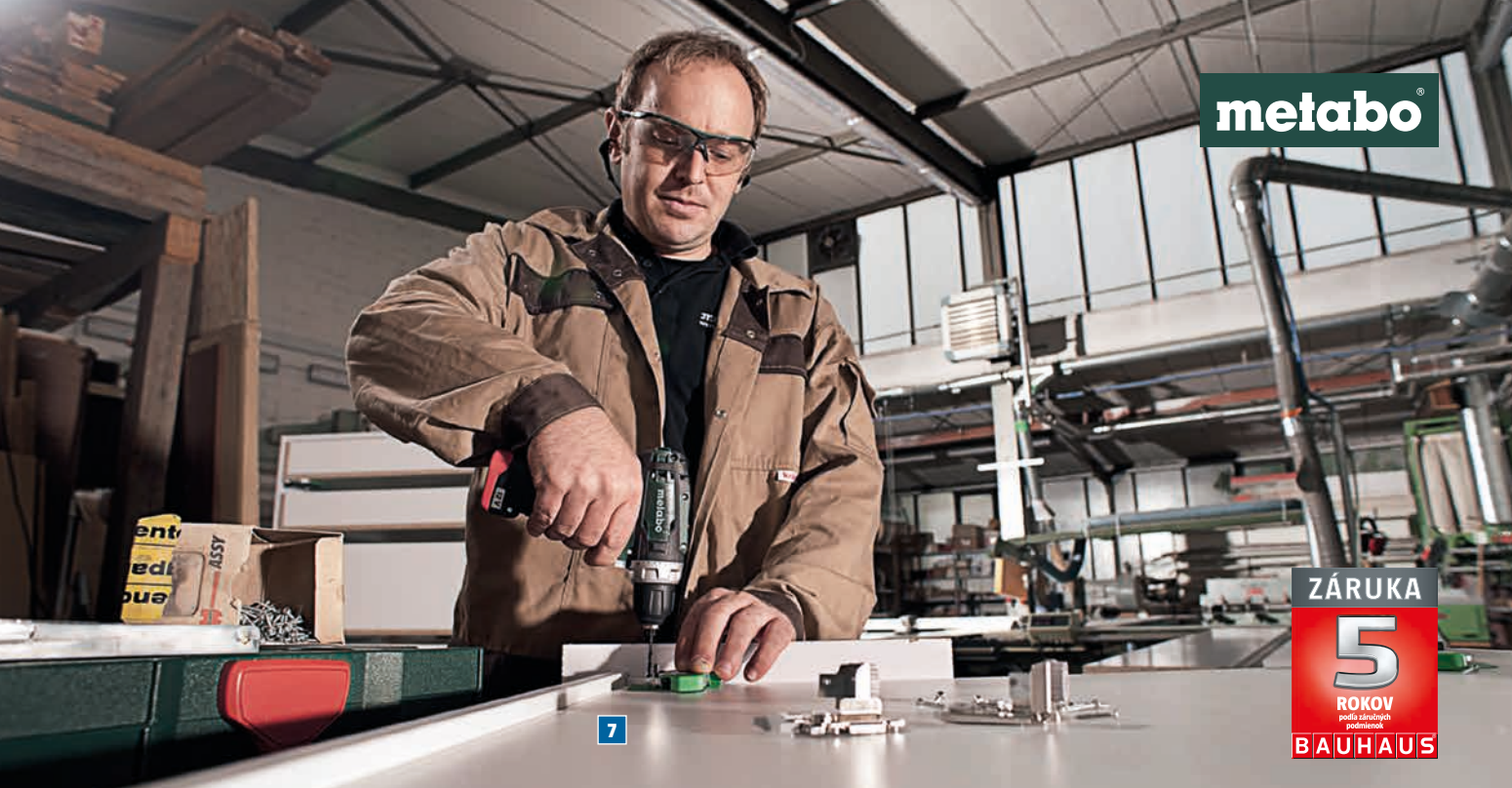

ZÁRUKA

5

ROKOV

podľa všeobecných podmienok

BAUHAUS

7



7. Aku skrutkovač

28573258

POWERMAXX, 12 V, 0–360–1400 ot./min., max. \varnothing vrtania do dreva/ ocele: 18 / 10 mm, max. točivý moment 34 Nm, hmotnosť 0,8 kg

115,-*



8. Príklepová vŕtačka

30351608

SBE 850-2, 850 W, dvojrýchlostný, 0–1100 / 3100 ot./min., až 58900 príklepov/ min., max \varnothing vrtania do dreva / ocele / betónu: 40 / 13 / 18 mm, max. točivý moment 36 Nm, sklúčovadlo do \varnothing 13 mm, hmotnosť 2,6 kg

169,-*

• vrátane bočnej rukoväte a hĺbkového dorazu



• vrátane pílového listu



9. Chvostová píla

28868228

SSE 1100, 230 V, 1100 W, 2600 kmitov/ min., výška zdvihu 28 mm, pílový plátok otočný o 180°, hmotnosť 3,9 kg

169,-*



10. Aku LED svetidlo

28905675

BSA, 12–18 V, max. svetelný tok 2000 lm, ideálny do úzkych priestorov, otočný hák na zavesenie svetidla, hlavu lampy je možné otáčať o 360°, hmotnosť 1,2 kg, bez akumulátora a nabíjačky

109,-*



• predvoľba konštantných otáčok

11. Uhlová brúška

27247958

WEQ 1400-125, 1400 W, na kotúče \varnothing 125 mm, 10500 ot./min., bezpečnostná spojka, max. točivý moment 3,3 Nm, hmotnosť 2,2 kg

109,-*



12. Vibračná brúška

23033872

SR 2185, 200 W, 22300 kmitov/ min., brúsna plocha: 92 x 184 mm, hmotnosť 1,5 kg

99,-*



13. Excentrická brúška

11280032

FSX 200 INTEC, 240 W, na kotúče \varnothing 125 mm, výstrednosť 2,7 mm, 11000 ot./min., elektronika Variospeed, hmotnosť 1,3 kg

59,-*



RYOBI**ONE+ HP**

AKU

1

BRUSHLESS**RYOBI BRUSHLESS HIGH PERFORMANCE**

- ✓ najnovšia generácia bezuhlíkových motorov 18 V s vyšším výkonom a nižšou spotrebou
- ✓ výrazne menšie rozmery, nižšia hmotnosť a prepracovanejšia ergonómia
- ✓ nové výkonné 18 V akumulátory kompatibilné s radom RYOBI One+

ZÁRUKA

5

ROKOV

podľa záručných podmienok

BAUHAUS

vrátane 2 AKU

- hmotnosť iba 0,95 kg

1. Aku skrutkovač 28527963

HP RDD18C-220, 18 V / 2x 2 Ah, dvojrychlostný, 0–450 / 1700 ot./ min., max. točivý moment 50 Nm, skľučovadlo do \varnothing 13 mm, hmotnosť iba 0,95 kg, vr. rýchlonabíjačky a tašky

215,***2. Aku skrutkovač 28517186**

HP RDD18C-0, vid' poz. 1, prevedenie bez akumulátora a nabíjačky

115,***3. Aku príklepový skrutkovač 28517195**

HP RPD18C-0, 18 V, dvojrychlostný, 0–450 / 1700 ot./ min., skľučovadlo do \varnothing 13 mm, príklep až 27200x/ min., max. točivý moment až 54 Nm, hmotnosť 1 kg

129,***4. Aku rázový uťahovák 28517177**

HP RID18C-0, 18 V, max. točivý moment až 240 Nm, 4200 úderov/ min., 2900 ot./ min. s plynulou reguláciou, rýchlopínacie skľučovadlo $\frac{1}{4}$ ", hmotnosť iba 0,9 kg

129,***5. Aku kladivo 28924573**

HP RSDS18X-0, 18 V, 0–1400 ot./ min., max. \varnothing vrtania do dreva / betónu / ocele: 30 / 26 / 13 mm, energia úderu 2,5 J, počet úderov 5000x/ min., upínanie SDS+, hmotnosť 2,5 kg

198,*

- vr. pilového plátku

6. Aku chvostová píla 28542300

HP RRS18C-0, 18 V, výška zdvihu 16 mm, max. hĺbka rezu 90 mm, plynulá regulácia až 3000 ot./ min., hmotnosť 1,7 kg

135,***7. Aku uhlová brúska 28539162**

HP RCT18C-0, 18 V, na kotúče \varnothing 76 mm, max. hĺbka rezu 16 mm, 20000 ot./ min., hmotnosť iba 0,8 kg

119,*

- vrátane 3 kotúčov na kovové aj stavebné materiály

**8. Akumulátor 28481430**

EVE RB1820C, kapacita 2 Ah, nová elektronika a vyšší výstupný prúd

69,***9. Akumulátor 28510194**

EVE RB1840X, kapacita 4 Ah, nová elektronika a vyšší výstupný prúd

99,*

Všetky výrobky na tejto dvojstrane sú bez akumulátora a nabíjačky pokiaľ nie je uvedené inak.

ZÁRUKA

5ROKOV
podľa záručných podmienok**BAUHAUS**

NOVINKA
v sortimente

vrátane 2
AKU



10. Aku skrutkovač
30356630

RDD18-2C20S, 18 V / 2x 2 Ah, dvojrychlostný, 0–450 / 1750 ot./ min., max. Ø vŕtania do dreva / ocele: 38 / 13 mm, max. točivý moment 52 Nm, skľučovadlo do Ø 13 mm, LED osvetlenie, hmotnosť 1,5 kg, dostupné od 02 / 2023
159,*



• točivý moment až 600 Nm

11. Aku rázový uťahovák
30356649

RIW18 600Nm SOLO, 18 V, max. točivý moment 600 Nm, 0–1800 / 2200 / 2600 ot./ min., 2900 úderov/ min., hmotnosť 1,7 kg
125,*



• energia úderu 1,3 J

12. Aku kladivo
23126499

R18 SDS, 18 V, 0–1300 ot./ min., 5000 úderov/ min., energia úderu 1,3 J, upínanie SDS+, hmotnosť 1,7 kg
123,*



13. Aku uhlová brúška
30356658

RAG18115, 18 V, na kotúče Ø 115 mm, 9000 ot./ min., 3-polohová rukoväť, rýchlopínací kryt kotúča, hmotnosť 2,2 kg
75,*

• vrátane 3 brúsnych papierov a prachového vrecka

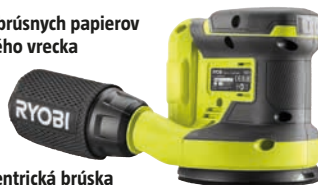

14. Aku excentrická brúška
29430888

RROS18-O, 18 V, na kotúče Ø 125 mm, rozkmit 2,5 mm, hmotnosť 1,2 kg
68,*

• vrátane kotúča



15. Aku okružná píla
22586009

RWSL 1801M, 18 V, na kotúče Ø 150 mm, max. hĺbka rezu pri 90° / 45°: 45 / 32 mm, hmotnosť 2,8 kg
85,*

• vrátane pilového plátku



16. Aku priamočiara píla
30350915

RJS18-O, 18 V, 0–3000 zdvihov/ min., max. hĺbka rezu do dreva / ocele: 101 / 6 mm, 4 stupne predkmitu, hmotnosť 2 kg
79,*



17. Aku píla ocaska
30350924

RRS18-O SOLO, 18 V, 0–3400 kmitov/ min., max. hĺbka rezu do dreva: 200 mm, hmotnosť 1,6 kg
85,*

Jeden akumulátor na viac ako 200 prístrojov

Flexibilita – jeden typ akumulátora na rôzne prístroje.

Variabilita – možnosť výberu až z 200 rôznych aku prístrojov ako pre dielňu, dom aj záhradu.

Výkonnosť – stavte na 18 V lítiovú aku technológiu s riadením jednotlivých vnútorných článkov, ochranou proti preťaženiu a signalizáciou stavu nabitia.

Akumulátory a nabíjačky

18. Akumulátor 18 V

24490920
kapacita 2,5 Ah
75,*



20. Akumulátor 18 V

24771139
kapacita 5 Ah, sada 2 ks
79,50 / ks*



23. Rýchlonabíjačka akumulátorov

25082719
RC18150, akumulátor 5 Ah nabije do 60 min.
59,*



19. Akumulátor 18 V

22587224
kapacita 4 Ah
99,*



21. Akumulátor 18 V

26619402
kapacita 9 Ah High Energy
169,*



22. Startset 18 V

25517910
akumulátor 18 V Li-Ion, kapacita 1,5 Ah + nabíjačka 18 V
75,*

24. Samostatná nabíjačka akumulátorov

25511170
RC18120, 18 V, akumulátor 2,5 Ah nabije za 75 min.
32,90*



V KUFRI

• bezuhlíkový motor

1. Aku skrutkovač
 28650407

vrátane 2 AKU

 DX11, 2x Li-Ion aku 18 V / 2 Ah, dvojrychlostný, 0–500 / 2000 ot./ min., celokovové skľučovadlo max. \varnothing 13 mm, max. točivý moment až 65 Nm, hmotnosť 1,9 kg

189,-*

• bezuhlíkový motor

2. Aku prímotačiar
 30343960

DX51B, 18 V, 3500 ot./ min., max. hĺbka rezu do dreva / ocele: 120 / 10 mm, 4-polohový predkmit, hmotnosť 2,4 kg

135,-*

• bezuhlíkový motor

3. Aku okružná píla
 30341344

 DX53B, 18 V, na kotúče \varnothing 185 mm, 5500 ot./ min., max. hĺbka rezu pri 90° / 45°: 65 / 46 mm, hmotnosť 3,7 kg

155,-*

4. Príklepová vrtáčka
 30348734

 DX16, 850 W, 0–3000 ot./ min., 0–48000 príklepov/ min., max. \varnothing vrtania do dreva / betónu / ocele: 35 / 20 / 13 mm, skľučovadlo do \varnothing 13 mm, hmotnosť 2,6 kg

75,-*

• bezuhlíkový motor

5. Aku uhlová brúska
 30309032

 DX31B, 18 V, na kotúče \varnothing 115 / 125 mm, 8500 ot./ min., hmotnosť 1,9 kg

119,-*

6. Uhlová brúska
 30339914

 DX35, 18 V, na kotúče \varnothing 230 mm, 6500 ot./ min., hmotnosť 5,7 kg

119,-*

7. Pásová brúska
 30319378

DX48, 950 W, 240–350 ot./ min., plocha brúsenia 76 x 130 mm, veľ. pásu 76 x 533 mm, vr. príslušenstva, hmotnosť 3,4 kg

119,-*

8. Akumulátor 18 V
 30125751

DXB4, 4 Ah, indikátor kapacity batérie

79,-*

Všetky akumulátorové výrobky na tejto strane sú bez akumulátora a nabíjačky, pokiaľ nie je uvedené inak.

Akumulátory a nabíjačky

✓ vždy pripravený na použitie ✓ konštantný vysoký výkon ✓ žiadny pamäťový efekt ✓ kompaktný a ľahký zdroj energie ✓ indikátor stavu nabitia

BOSCH
Professional

**Akumulátor
18 V PRO CORE 4 Ah**
Technológia „COLLPACK“

- odvod tepla von z jadra akumulátora
- vzduchotesné články



DEWALT

**Akumulátor
18 V XR Li-Ion 5 Ah**
Technológia „XR“

- elektronická ochrana článkov proti preťaženiu
- ochrana článkov gumovými prvkami



metabo

**Akumulátor
18 V LiHD 5,5 Ah**
Technológia „LiHD“

- vysoko kapacitné prúdové zbernice a zosilnené kontakty
- viac aktívny materiál v článkoch – dlhšia doba prevádzky



RYOBI

ONE+ HP

**Akumulátor
18 V Li-Ion + 4 Ah**
Technológia „INTELLICELL“

- regulácia vlastného výkonu
- riadenie nabíjania každého článku



HIKOKI
HIGH PERFORMANCE POWER TOOLS

**Akumulátor
36 V / 18 V MULTIVOLT 5 Ah**
Technológia „MULTIVOLT“

- kompatibilita s 36 V a 18 V náradím
- automatická zmena napätia 36 / 18 V podľa použitého stroja



RYOBI

Rýchlonabíjačka RYOBI RC18150
25082719

230 V, inteligentná a mimoriadne výkonná rýchlonabíjačka, na akumulátory 18 V, nabíjací prúd až 5 Ah, indikátor priebehu nabíjania

59,-*

BOSCH
Professional

Rýchlonabíjačka BOSCH PROFESSIONAL GAL1880 CV
24788087

230 V, na akumulátory 14,4 až 18 V, nabíjací prúd až 8 Ah, chladiaci systém pre dlhšiu životnosť akumulátorov, hmotnosť iba 0,7 kg

79,-*

BLACK+DECKER

Akumulátor BLACK+DECKER 18 V BL4018
25204610

18 V s kapacitou 4 Ah, nedochádza k prehrievaniu ani preťaženiu

62,-*

BOSCH
Professional

Akumulátor BOSCH PROFESSIONAL 18 V PRO CORE
26743408

18 V, kapacita 4 Ah, technológia Coolpack predlžuje životnosť až o 35 % oproti štandardným akumulátorom, hmotnosť 0,51 kg

79,-*



RYOBI

Startset RYOBI RC18120-115
25517910

obsahuje rýchlonabíjačku 230 V, na akumulátory 18 V a akumulátor 18 V s technológiou INTELLICELL s indikátorom nabitia, kapacita 1,5 Ah

75,-*

HIKOKI
HIGH PERFORMANCE POWER TOOLS

Startset HIKOKI
27207217

obsahuje rýchlonabíjačku 230 V, na akumulátory 14,4 až 36 V, nabíjací prúd až 6 A, a 2 ks akumulátorov MULTIVOLT 36 V / 18 V, kapacita 5 Ah

149,-*

**duálne
prevedenie
18 / 36 V**

BOSCH
Professional

Startset BOSCH PROFESSIONAL
26633208

obsahuje rýchlonabíjačku GAL12V-40 a 2 ks akumulátorov 12 V, kapacita 2 Ah, technológia CoolPack 2.0 zaisťuje ešte lepšie chladenie batérií

95,-*

DEWALT

Startset DEWALT DCB115P2-QW
26862932

obsahuje rýchlonabíjačku 230 V, na akumulátory 10,8 až 18 V, nabíjací prúd až 4 A s inteligentnou reguláciou, a 2 ks akumulátorov 18 V, kapacita 2 Ah

169,-*

DENNE NAJNIŽŠIE CENY



*Aktuálnu cenu nájdete na www.bauhaus.sk, prípadne kontaktujte zákaznícku podporu +421 222 211 311.

BAUHAUS 13

Vrtanie treba vopred premyslieť

Skôr ako si zaobstaráte pomocníka do vašej tašky na náradie, dielne alebo do montážnej dodávky je potreba si starostlivo rozmyslieť, akú prácu s týmto náradím budete musieť najčastejšie zvládnuť. Bude to vrtanie malých otvorov, do ktorých vzápätí budete skrutkovať skrutky, alebo sa budete musieť prevrtať masívnou tehlovou stenou či betónovými stavebnými prvkami? Nižšie uvedený prehľad by vám mal pomôcť so správnym výberom stroja.

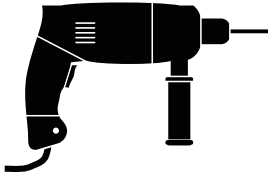
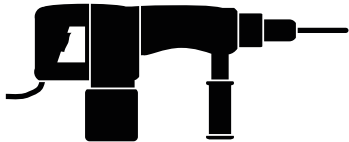
Aku vŕtačky		Vŕtačky		Vŕtacie kladivá	
					
Príklady produktov:					
hlavné zameranie		skrútkovanie / vrtanie		vrtanie	
príklep		vypnutý	zapnutý	vypnutý	zapnutý
vrtanie / sekanie					
Určenie podľa materiálu:					
tehly	X	PODMIENEČNE	X	ÁNO	ÁNO
duté tehly	ÁNO	X	ÁNO	X	X
betón	X	NIE	X	PODMIENEČNE	ÁNO
kameň	X	X	X	NIE	ÁNO
keramika	PODMIENEČNE	X	ÁNO	X	X
kov	ÁNO	X	ÁNO	X	X
drevo	ÁNO	X	ÁNO	X	X
plast	ÁNO	X	ÁNO	X	X

Stupne vhodnosti použitia: ÁNO – vhodné / PODMIENEČNE – použiteľné / NIE – nevhodné / X – nepoužiteľné

Na vyvrtanie väčších otvorov, napríklad na usadenie krabíc k rozvodom elektroinštalácií, sa nezaobídete bez vykrúžovacej píly – dierovky alebo vŕtacej korunky so strediacim vrtákom. Aj tu je nutná voľba správneho nástroja podľa vŕtaného materiálu:

Do dreva a plechu



Vykrúžovacia píla
22379102

HSS BI-METAL, Ø 68 mm, na drevo, plechy, dosky suché výstavby, plasty a akryláty, bimetalové ozubenie, šesťhranné upínanie, na použitie aj v aku vŕtačke
17,⁸³

Na keramické dlažby a obklady



Diamantová korunka
20112912

Ø 74 mm, na vrtanie tvrdých materiálov, na rôzne sanitárne inštalácie, vr. chladiacej špongie na vrtanie za mokra a strediaceho vrtáka
44,⁹⁰

Do steny a betónu



Vŕtacia korunka
25606979

s tvrdokovovými čepičkami, Ø 76 mm, na vrtanie do kameňa a betónu, odolná proti nárazom, upínacia stopka SDS na vŕtacie kladivá
27,⁹⁰

Druhy vrtákov



Špeciálne vrtáky:

Kuželový vrták

Kuželové vrtáky sa používajú predovšetkým na spracovanie plechu. Kuželový brit umožňuje vyvrtávať ľubovoľné priebežné priemery. Dôležité je pritom vždy presné meranie, aby nedošlo k príliš veľkému úberu materiálu.



Stupňovitý vrták

Na rozdiel od kuželového vrtáka je možné stupňovitým vrtákom vyvrtávať iba otvory s vopred zadaným odstupňovaným priemerom – zato ale spoľahlivo a bez dodatočného merania. Okrem toho sú otvory robené stupňovitým vrtákom rovné a v materiáli teda nedochádza k vytváraniu šikmých stien vývrtu.



Vrták na obkladačky / do skla

Vrtanie do skla a obkladačiek je kráľovskou disciplínou. Preto je dôležité dobré náradie. Spoločne s chladivom dokážu špeciálne vrtáky s brúsenými hrotmi z tvrdokovu prejsť sklom a dlaždičkami bez toho, aby pritom došlo k vedľajším škodám.



Hadovitý vrták

Špeciálnym druhom vrtáka do dreva je hadovitý vrták. Používa sa vždy tam, kde treba vyvrtáť veľmi hlboké a rozsiahle otvory, napríklad na položenie káblov. Strediaci hrot vrtáka býva často opatrený závitom, špirálová drážka výborne vynáša zvyšky dreva.



Vrták do kovu

S vrtákmi do kovu sa spracováva železo, meď, mosadz a dokonca aj oceľ. Kruhový špirálovitý tvar s oboma ostrými čepiečkami je vďaka svojmu tvaru vhodný aj na vrtanie tvrdých plastov.

Hrot kuželový tvar

Brit dve ostré čepele

Materiál HSS (rýchlorezná oceľ) s povlakom z nitridu titánu



Univerzálny vrták do stavebných materiálov

Nie je špecialistom na určité vrtanie, ale je to spoľahlivý vševed – univerzálny vrták. Rovnako ako vrták do kameňa má hrot opatrený tvrdokovom a je na prvom mieste v prípade, keď je potrebné vrtáť do zmiešaného materiálu.

Hrot klinový, z tvrdokovu

Brit dve ostré čepele

Materiál HSS (rýchlorezná oceľ)



Vrták do dreva

Vrták do dreva spoznáte ihneď podľa trňa na hrote nástroja. Fixuje vrták v dreve a umožňuje, aby obe čepiečky najprv vyřezovali okraj otvoru. Vrtaný otvor je potom hladký a presný.

Hrot strediaci hrot

Brit dve čepiečky, vonkajší je hlbší

Materiál chróm-vanádiová oceľ, uhlíková oceľ aj s doštičkami z tvrdokovu



Vrták do kameňa / betónu

Vrták do kameňa zvláda náročné úlohy vďaka hrotu z tvrdokovu. Rovnako tak dôležitá je premyslená špirálová drážka, ktorá dobre odvádza vrtnú múčku, takže nedochádza na upchávanie vrtaného otvoru.

Hrot klinový, z tvrdokovu

Brit čepiečka, tupý / brúsený

Materiál uhlíková oceľ, chróm-nikel-molybdénová oceľ, tvrdokov (hrot)



Aku skrutkovače



ZÁRUKA
5
ROKOV
podľa všeobecných
podmienok
BAUHAUS

BLACK+DECKER

1

- hmotnosť iba 1,2 kg

Pre modely
1 – 7 platí:

vrátane
AKU



BOSCH

2

- vrátane 32-dielnej sady bitov
- nabíjanie cez USB



BLACK+DECKER

3

- vrátane 80-dielnej sady príslušenstva

V KUFRI



schepach

4

- vrátane 14-dielnej sady príslušenstva
- točivý moment až 40 Nm



HIKOKI
HIGH PERFORMANCE POWER TOOLS

5

- bezuhlíkový motor
- veľmi kompaktné rozmery



V KUFRI



BOSCH
Professional

6

- bezuhlíkový motor
- točivý moment až 55 Nm
- celokovové skľučovadlo do \varnothing 13 mm



V KUFRI

Makita

7

- bezuhlíkový motor
- technológia XPT s vyššou odolnosťou proti prachu a vlhkosti

V KUFRI



Elektro skrutkovač

FAR TOOLS

8

- rýchlopínacie skľučovadlo
- prívodný kábel dĺžky 10 m
- vhodné pre sadrokartonárov



Poz.	Označenie	Model	Aku V / Ah	Max. točivý moment	Počet chodov	Brzda motora	Počet aku	Osvetlenie	Doba nabíjania	Hmotnosť	Príslušenstvo	V kufri	Cena
1	24541396	BLACK+DECKER BDCDD12	10,8 / 1,5	26 Nm	1	Áno	1	Áno	2 hod.	1,2 kg	Nie	Nie	59,₺
2	26160876	BOSCH IXO 5	3,6 / 1,5	4,5 Nm	1	Nie	1	Nie	3 hod.	0,3 kg	Áno	Nie	55,₺
3	25278439	BLACK+DECKER SET BDCHD18BAFC	18 / 1,5	30 Nm	2	Áno	2	Áno	1 hod.	1,1 kg	Áno	Áno	119,₺
4	27011029	SCHEPPACH CSD40-2OLI	20 / 2	40 Nm	2	Áno	2	Áno	1 hod.	1,6 kg	Áno	Áno	115,₺
5	30353321	HIKOKI DS18DAWCZ	18 / 2	50 Nm	2	Áno	2	Áno	1 hod.	1,4 kg	Áno	Áno	109,₺
6	27491746	BOSCH PROFESSIONAL GSB 18V-55	18 / 2+4	55 Nm	2	Áno	2	Áno	1 hod.	1,1 kg	Nie	Áno	199,₺
7	28423061	MAKITA BL DDF 485RAJ	18 / 2	50 Nm	2	Áno	2	Áno	40 min.	1,4 kg	Áno	Áno	175,₺
8	26871530	FAR TOOLS PVF 280	–	23 Nm	1	Nie	–	Nie	–	2,1 kg	Nie	Nie	39,₺

ZÁRUKA
5
ROKOV
podľa všeobecných
podmienok
BAUHAUS

Na účinné skrutkovanie je nutné zvoliť správny nástroj



Piktogram	Vhodnosť použitia
	krížový profil, veľmi rozšírený typ, nevhodný na prenos väčšej sily a točivého momentu, najčastejšie sa používa na montáž sadrokartónu, nezamieňať s PZ – hrozí poškodenie
	profil Pozidriv je vylepšením jednoduchšej hlavy skrutky typu PH, hlavu skrutky tvoria dva kríže presadené o 45°, prídavný kríž je užší než druhý a rovnako nie je tak hlboký, bit tak lepšie „sedí“ v hlave skrutky
	hviezdičkový profil (6 výstupkov), na prenášanie väčších točivých momentov, lepší prenos sily ako pri tyloch PH a PZ
	na rýchlu montáž / demontáž predovšetkým strojárskych kovových konštrukcií (tiež skrutiek bez hláv – červíkov)
	nevhodný na prenášanie väčších točivých momentov, v dnešnej dobe už zastaralý typ

Systém Impaktor <ul style="list-style-type: none"> • optimalizované na rázové uťahovače • protišmyková špička s diamantovým povrchom • špeciálny magnetický držiak na výrazné predĺženie životnosti bitu 					
Systém Stainless <ul style="list-style-type: none"> • špeciálne nerezové bity a držiak na vylúčenie prenosu hrdze na nerezové spoje a plochy • predĺžená životnosť bitov 					
Systém BiTorsion <ul style="list-style-type: none"> • držiak špeciálnej konštrukcie pomáha odpružiť prenášanú silu do skrutky • protišmyková špička s diamantovým povrchom 					

Súpravy bitov **CRAFTOMAT** **DEWALT** **BOSCH** **narex**



1. Bity štandard
22213185
Torx 20, dĺžka 25 mm, balenie 2 ks
2,29 / 2 ks

2. Bity štandard
22198699
Pozidriv 2, dĺžka 25 mm, balenie 3 ks
1,98 / 3 ks

32-dielna profi

3. Sada bitov BAUHAUS – Edition
23561610
32-dielna, dĺžka bitov 25 mm, s farebným rozlíšením, vrátane klipu na popruh a držiaka bitov
10,95



40-dielna profi

4. Sada bitov
28655004
DT70705-QZ, 40-dielna, vo všetkých bežných veľkostiach, magnetický držiak bitov na rýchlu výmenu, dva nástrčné kľúče
22,7



5. Sada bitov štandard
22215118
9-dielna
9-dielna, drážka: PH, PZ, Torx, veľkosť: 1, 2, 3, 15, 20, 25, upínanie 1/4" šesťhran
11,90

80-dielna

6. Sada bitov
26671660
80-dielna, kvalitná tvrdená chróm-vanádiová oceľ, pevný plastový zakladač, široké priemyselné využitie
18,50



43-dielna

7. Sada bitov
22925143
43-dielna, rôzne dĺžky bitov s všestranným využitím, šesťhranné stopky 1/4" na použitie v bežných skľučovadlách, 2 praktické držiaky bitov urýchľujú ich výmenu
23,90



*Aktuálnu cenu nájdete na www.bauhaus.sk, prípadne kontaktujte zákaznícku podporu +421 222 211 311.

Príklepové vŕtačky



metabo®

- hmotnosť iba 1,7 kg
- predvoľba otáčok

7



ZÁRUKA
5
ROKOV
počas životných podmienok
BAUHAUS

BLACK+DECKER

1



- max. \varnothing vŕtania do dreva / ocele: 25 / 13 mm
- vrátane 4 vŕtákov do kovu a muriva



BOSCH

2



- max. \varnothing vŕtania do dreva / ocele / betónu: 25 / 8 / 10 mm
- 33000 príklepov / min.

schepach

3



V KUFRI

- max. \varnothing vŕtania do dreva / ocele / betónu: 30 / 20 / 13 mm
- 44800 príklepov / min.
- vrátane nastaviteľnej bočnej rukoväte a hĺbkového dorazu

DEWALT

4



- max. \varnothing vŕtania do dreva / ocele / betónu: 25 / 13 / 16 mm
- 47600 príklepov / min.
- vrátane nastaviteľnej bočnej rukoväte a hĺbkového dorazu



BOSCH

5



- max. \varnothing vŕtania do dreva / betónu: 30 / 14 mm
- 45000 príklepov / min.
- vrátane hĺbkového dorazu

BLACK+DECKER

6



V KUFRI

- max. \varnothing vŕtania do dreva / ocele / betónu: 32 / 13 / 16 mm
- vrátane nastaviteľnej bočnej rukoväte a 6 vŕtákov do muriva a dreva

metabo®

7



V KUFRI

- max. \varnothing vŕtania do dreva / ocele / betónu / muriva: 40 / 13 / 18 / 20 mm
- 58900 príklepov / min.

Poz.	Označenie	Model	Motor	Max. otáčky	Počet chodov	Elektronika	P / Ľ chod	Rozsah skľučovadla	Hmotnosť	Príslušenstvo	Cena
1	26499279	BLACK+DECKER BEH 710	710 W	2800 / min.	1	Áno	Áno	do \varnothing 13 mm	2 kg	Áno	52,5
2	29092251	BOSCH EASYIMPACT 570	570 W	3000 / min.	1	Áno	Áno	do \varnothing 13 mm	1,5 kg	Nie	58,5
3	27061547	SCHEPPACH DI1050	1050 W	2800 / min.	2	Áno	Áno	do \varnothing 13 mm	3,4 kg	Áno	95,5
4	26858241	DEWALT DWD O24 QS	650 W	2800 / min.	1	Áno	Áno	do \varnothing 13 mm	1,6 kg	Nie	75,5
5	25384257	BOSCH UNIVERSAL IMPACT 700	701 W	3000 / min.	1	Áno	Áno	do \varnothing 13 mm	1,7 kg	Áno	85,5
6	26074214	BLACK+DECKER BEH850K-QS	850 W	3100 / min.	2	Áno	Áno	do \varnothing 13 mm	2,6 kg	Áno	72,5
7	30351608	METABO SBE 850-2	850 W	3100 / min.	2	Áno	Áno	do \varnothing 13 mm	2,6 kg	Áno	155,5

ZÁRUKA
5
ROKOV
počas životných podmienok
BAUHAUS

Vrtacie kladivá



- vrátane druhého skľučovadla a sady vrtákov
- max. Ø vrtania do muriva až 68 mm (s korunkou)
- autostop pri zablokovaní vrtáka

3

ZÁRUKA

5

ROKOV

proti záručným podmienkam

BAUHAUS

BOSCH

1



- ľahké a obrátne

Einhell

2



- robustné prevedenie
- energia úderu až 2,2 J

BOSCH Professional

4



profi

- nízka hmotnosť (vhodné aj na prácu nad hlavou)

DEWALT

5



- vrátane druhého skľučovadla
- bezpečnostná spojka
- elektronická regulácia otáčok

Pre modely 1–9 platí:

V KUFRI

BLACK+DECKER

6



- vrátane druhého skľučovadla a 2 vrtákov

BLACK+DECKER

7



- energia úderu 3,7 J
- vrátane druhého skľučovadla s ozubením

Schepach

8



- vrátane 3 sekáčov a 2 vrtákov

HIKOKI

9



profi

- redukcia vibrácií o viac ako 30 %
- max. Ø vrtania do muriva až 50 mm (s korunkou)

Poz.	Označenie	Model	Motor	Energia úderu	Počet úderov	Počet chodov	Elektronika	P / L chod	Skľučovadlo	Hmotnosť	Príslušenstvo	V kufri	Cena
1	22517300	BOSCH PBH 2200 RE	570 W	1,8 J	0 – 5000 / min.	1	Áno	Áno	SDS+	2,5 kg	Áno	Áno	95,5*
2	28520759	EINHELL TC-RH 620 4F	620 W	2,2 J	0 – 5200 / min.	1	Áno	Áno	SDS+	2,6 kg	Nie	Áno	79,5*
3	25337437	BOSCH PROFESSIONAL GBH 2-28F	800 W	3,2 J	0 – 4000 / min.	1	Áno	Áno	SDS+	3,1 kg	Áno	Áno	249,5*
4	28393155	BOSCH PROFESSIONAL GBH 220	720 W	2 J	0 – 4800 / min.	1	Áno	Áno	SDS+	2,3 kg	Áno	Áno	129,5*
5	27264911	DEWALT D251445-QS	900 W	3 J	0 – 5350 / min.	1	Áno	Áno	SDS+	3,1 kg	Áno	Áno	*
6	28480941	BLACK+DECKER BEHS02K	800 W	2,2 J	0 – 5500 / min.	1	Áno	Áno	SDS+	5,4 kg	Áno	Áno	109,5*
7	28448824	BLACK+DECKER BEHS03K	1250 W	3,7 J	0 – 3900 / min.	1	Áno	Áno	SDS+	5 kg	Áno	Áno	129,5*
8	25032343	SCHPEPPACH DH 1300	1250 W	5 J	0 – 4500 / min.	1	Áno	Áno	SDS+	6 kg	Áno	Áno	139,5*
9	27731099	HIKOKI DH28PCY2WSZ	850 W	2,7 J	0 – 4300 / min.	1	Áno	Áno	SDS+	2,9 kg	Áno	Áno	139,5*

DENNE NAJNIŽŠIE CENY

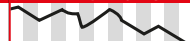

*Aktuálnu cenu nájdete na www.bauhaus.sk, prípadne kontaktujte zákaznickú podporu +421 222 211 311.

BAUHAUS 19

Sekacie a búracie kladivá



ZÁRUKA
5
ROKOV
podľa všeobecných
podmienok
BAUHAUS

DEWALT

1



profi

- mimoriadne komfortný antivibračný systém
- vŕtanie do betónu s korunkou až do \varnothing 100 mm

metabo

2



profi

- energia úderu 7,1 J
- 3000 úderov za minútu

BOSCH
Professional

3



profi

- energia úderu 16,8 J umožňuje vysoký pracovný výkon
- nízka úroveň vibrácií

Scheppach
SPECIAL EDITION

4



- energia úderu 9 J
- vrátane 2 sekáčov

Scheppach

5



- energia úderu 27 J
- ľahká manipulácia aj pri práci v horizontálnej polohe

Scheppach

6

vrátane prepravného kufra s kolieskami

- energia úderu 60 J
- upínanie do šesťhranu
- vrátane prídavnej rukoväte a 2 sekáčov





Poz.	Označenie	Model	Motor	Energia úderu	Počet úderov	Počet chodov	Elektronika	P / L chod	Skľúčovadlo	Hmotnosť	Príslušenstvo	V kufri	Cena
1	26862978	DEWALT D25481K-QS	1050 W	6,1 J	3150 / min.	1	Áno	Nie	SDSmax	5,9 kg	Áno	Áno	439,5
2	28763323	METABO MH 5	1100 W	7,1 J	3000 / min.	1	Áno	Nie	SDSmax	5,6 kg	Nie	Áno	449,5
3	24789372	BOSCH PROFESSIONAL GSH 11 E	1500 W	16,8 J	900 – 1890 / min.	1	Áno	Nie	SDSmax	10,6 kg	Áno	Áno	555,5
4	23036233	SCHEPPACH DH 1200 MAX	1050 W	9 J	3780 / min.	1	Áno	Áno	SDSmax	6 kg	Áno	Áno	165,5
5	25661206	SCHEPPACH AB 1500 MAX	1300 W	27 J	4600 / min.	1	Áno	Nie	SDSmax	5,5 kg	Áno	Áno	189,5
6	26075350	SCHEPPACH AB 1900	1900 W	60 J	2000 / min.	1	Nie	Nie	HEX (šesťhran)	16,5 kg	Áno	Áno	219,5











ZÁRUKA
5
ROKOV
podľa všeobecných
podmienok
BAUHAUS

Správny výber

Pre voľbu správnej triedy a modelu kladiva je vhodné poznať odpoveď aj na tieto otázky:

- ✓ do akého materiálu bude treba vŕtať a sekať?
- ✓ budem napr. iba sekať drážky alebo odsekať staré keramické obklady a dlažbu alebo budem musieť odsekať veľké kusy – veľkú hmotu materiálu?
- ✓ v akej výške nad podlahou budem so strojom pracovať?

	Hmotnosť kladiva	Výška sekania	Upínanie nástroja	Energia úderu	Hrúbka materiálu	Plánovaná činnosť
	do 5 kg	80–200 cm	SDS+	1,6–3,2 J	–	<ul style="list-style-type: none"> • účinné vŕtanie do muriva aj betónu na otvor do Ø 30 mm • drobné sekacie práce, drážky na elektroinštaláciu a pod.
	do 8 kg	0–150 cm	SDSmax	3–9 J	< 10 cm	<ul style="list-style-type: none"> • veľmi účinné vŕtanie vrátane vŕtania s diamantovými korunkami až do Ø 100 mm • ľahšie sekacie do muriva aj betónu, ľahšia demolačná práca
	do 12 kg	0–80 cm	SDSmax	7–19 J	< 15 cm	<ul style="list-style-type: none"> • hrubé sekacie a demolačné práce ako podláh, tak aj muriva
	do 30 kg	0–30 cm	HEX (šesthran)	12–62 J	< 30 cm	<ul style="list-style-type: none"> • búracie a demolačné práce predovšetkým betónových podláh

						
						
Vrták SDSmax 23769849 22 x 800 mm 36,⁸⁸	Vrták SDSmax 23752283 30 x 800 mm 55,⁵⁰	Sekáč plochý SDSmax 22382243 25 x 280 mm 14,⁹⁶	Sekáč plochý R-TEC SHARP 400 SDSmax 22907099 20 x 400 mm 13,⁸⁵	Sekáč špicatý R-TEC SPEED 400 SDSmax 22912048 dĺžka 400 mm 17,⁹⁰	Sekáč lopatkový SDSmax 22382261 50 x 400 mm 24,⁹²	Sekáč lopatkový SDSmax 22924104 80 x 400 mm 45,⁴²

Uhlové brúsky



ZÁRUKA
5
ROKOV
podľa štandardných
podmienok
BAUHAUS

BLACK+DECKER



1

- 3 polohy prídavnej rukoväte

BOSCH
Professional



2

- s reguláciou otáčok
- softstart

HIKOKI
HIGH PERFORMANCE POWER TOOLS



3

- ergonomické telo
- zvýšená odolnosť proti prachu

BLACK+DECKER



4

- 3 polohy prídavnej rukoväte

DEWALT



5

- softstart
- blokovací systém

Makita



6

- zvýšená odolnosť proti prachu
- otočná prevodovka do 4 polôh

DEWALT



7

- vysoko účinné chladenie
- motor 1400 W

BOSCH
Professional



8

- rýchlovýmenný systém X-LOCK

BOSCH
Professional



9

- šesťstupňová predvoľba otáčok
- softstart

Poz.	Označenie	Model	Motor	∅ kotúča	Otáčky	Hmotnosť	Príslušenstvo	V kufrí	Cena
1	25775268	BLACK+DECKER BEG110QS	750 W	115 mm	12000/ min.	1,7 kg	Áno	Nie	35,⁠-
2	26787345	BOSCH PROFESSIONAL GWS 750 S	750 W	115 mm	11000/ min.	1,9 kg	Áno	Nie	75,⁠-
3	29097362	HIKOKI G13STAYGZ	730 W	125 mm	10000/ min.	1,8 kg	Áno	Nie	35,⁠-
4	26072661	BLACK+DECKER BEG120QS	800 W	125 mm	12000/ min.	1,7 kg	Áno	Nie	49,⁠-
5	26847249	DEWALT DWE4157QS	900 W	125 mm	11800/ min.	2 kg	Áno	Nie	69,⁠-
6	27687040	MAKITA 9558HNRG	840 W	125 mm	11000/ min.	2,1 kg	Áno	Nie	66,⁠-
7	26847258	DEWALT DWE4233QS	1400 W	125 mm	11500/ min.	1,85 kg	Áno	Nie	109,⁠-
8	27046076	BOSCH PROFESSIONAL GWX 9-125 S	900 W	125 mm	11000/ min.	2,1 kg	Áno	Nie	119,⁠-
9	26721088	BOSCH PROFESSIONAL GWS13-125CIE	1300 W	125 mm	11500/ min.	2,3 kg	Áno	Nie	165,⁠-

ZÁRUKA
5
ROKOV
podľa štandardných
podmienok
BAUHAUS

ZÁRUKA
5
ROKOV
pred súčasnými
podmienkami
BAUHAUS



10

V KUFRU

- rukoväť, ktorú je možné nastaviť do 3 rôznych polôh podľa typu práce



11

- 3 možnosti upevnenia bočnej rukoväte
- ochrana pred opätovným zapnutím



12

profi

- elektronická regulácia otáčok
- plynulý rozbeh
- motor 2200 W



13

profi

- robustné prevedenie tiež na stavebné materiály

Poz.	Označenie	Model	Motor	∅ kotúča	Otáčky	Hmotnosť	Príslušenstvo	V kufri	Cena
10	27061538	SCHEPPACH AG1200	1200 W	150 mm	9000/ min.	3,1 kg	Áno	Áno	78,-*
11	27207192	HIKOKI G23SWU2	2200 W	230 mm	6600/ min.	5,6 kg	Áno	Nie	*
12	20919131	MAKITA GA9020RF	2200 W	230 mm	6600/ min.	5,8 kg	Áno	Nie	*
13	28507293	BOSCH PROFESSIONAL GWS 2200	2200 W	230 mm	6500/ min.	5,4 kg	Áno	Nie	119,-*

Rezanie kovov **metabo**

ZÁRUKA
5
ROKOV
pred súčasnými
podmienkami
BAUHAUS



2300 W



Stolová rozbrusovačka

27847118

CS 23-355, silný motor 230 V / 2300 W, 4000 ot./ min., na kotúče ∅ 355 mm, na delenie oceľových profilov až 115 x 130 mm, vhodná na presné rezanie ocele, neželezných kovov, profilov zo železa a liatinu, aretácia vretena na jednoduchú výmenu nástroja, rýchloúpinací prípravok s plynulým prestavením pokosu do 45°, optimálna a ľahká preprava pomocou zabudovanej rukoväte, otočný ochranný kryt brúsneho kotúča, rozmery základnej dosky 468 x 282 mm, integrovaný zverák s rozsahom do 238 mm, hmotnosť 16,9 kg
159,-*

DENNE NAJNIŽŠIE CENY

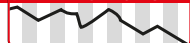

*Aktuálnu cenu nájdete na www.bauhaus.sk, prípadne kontaktujte zákaznícku podporu +421 222 211 311.

BAUHAUS 23

Používate správne kotúče do uhlovej brúsky?

Pokiaľ chcete vašu uhlovú brúsku používať správne a bezpečne, je nutné poznať rozdiely medzi jednotlivými spôsobmi použitia a tiež význam značenia kotúčov do uhlových brúsok.

Základné rozdelenie použitia na 3 skupiny:







Brúsenie

Na každý typ brúsenia sa používa optimalizovaná stála veľkosť, tvrdosť, húževnatosť a tvar zrna. Optimálnu rovnomernú vzdialenosť zŕn zaisťuje kontrolovaný posyp.

Príklady brúsnych kotúčov: hrubovacie / miskovité / fibrové / lamelové / papierové na použitie s gumovým unášačom.

- **Maximálne otáčky** uhlovej brúsky za minútu v závislosti na obvodovej rýchlosti v m/s a priemere kotúča

Symbols majú nasledujúci význam:

-  Dodržujte bezpečnostné odporúčania a bezpečnostné pokyny výrobcu náradia
-  Používajte ochranné okuliare
-  Používajte chrániče sluchu
-  Používajte ochrannú masku
-  Noste rukavice
-  V prípade poškodenia nepoužívajte
-  Nesmie sa používať na bočné brúsenie – brúsny nástroj nesmie byť prehnutý, nesmie sa nasadzovať šikmo ani nesmie byť inak zaťažený zo strany!

- **Bezpečnosť práce**

Rezanie

V závislosti od typu kotúča sa používajú brúsne zrná s vysokou pevnosťou, upravené za vysokej teploty alebo s keramickým opláštením.

Rezné kotúče sa v závislosti na prevedení používajú na rezanie obrobkov z kovu, kameňa a nerezovej ocele. Rezné kotúče so zníženou hrúbkou okolo 1 mm u kotúčov do 125 mm a okolo 2 mm pri priemere 230 mm pracujú – rozbrusujú materiál výrazne rýchlejšie a s menším odpadom, sú však náročnejšie na spôsob vedenia brúsky.

Leštenie

Na odstraňovanie otrepov, opracovanie zvarov, zahladzovanie stôp po brúsení, prípravu na zušľachovanie povrchov.

Príklady leštiacich kotúčov: rúnový, textilný, plstený, drôtený.

Informácie o oblasti použitia u korundových a kremičitých kotúčov:

modrá = železné aj neželezné kovy
zelená = kameň a ďalšie stavebné materiály
žltá = vybrané druhy plastov
sivá = mramor

Dátum expirácie:

Brúsne kotúče sa po dátume expirácie, kvôli zmenám vlastností použitej živice, už nesmú používať. Dátum expirácie je uvedený na výrobku v tomto formáte: V MM / RRRR alebo EXP MM / RRRR.

Napr.:
V01/2023 alebo exp. 01 / 2023
= koniec prvého štvrťroka 2023

- **Rozmer kotúča:** mm

- **A** = oxid hlinitý (ušľachtilý korund) na rezanie kovu
- **C** = karbid kremíka (SiC) na rezanie kameňa
- **30** = zrnitosť brúsnej zmesi:
24 – 30 = stredne hrubá
(\varnothing zrna podľa normy FEPA)
- **S** = tvrdosť kotúča (DIN ISO 525):
L – O = stredný, P – S = tvrdý,
T – W = veľmi tvrdý
- **BF** = bakelitové spojivo (zo syntetickej živice) a vystužené vláknami

- **Neobsahuje železo, chlór a síru**

Brúsne zrná sú zafixované do modernej spojivovej matrice z fenolovej živice, ktorá je vďaka prídavku funkčných plnív a aditív mimoriadne odolná voči teplotám a oderu. To znamená, že sa dosiahne veľkého úberu materiálu pri konštantne vysokej kvalite a bezpečnosti práce.

Brúsne zrná s keramickým opláštením zabezpečujú dlhú životnosť a konštantný rezný / hrubovací výkon

Vďaka modernej spojivovej matrici z fenolovej živice a prídavku funkčných plnív je brúsne zrná mimoriadne odolné voči teplotám a oderu

Chladiace aditíva redukujú tepelné zafarbenie – na perfektný obrobok

Presné umiestnenie sklenej tkaniny zaisťuje mimoriadne veľkú stabilitu kotúča, a tým presné rezy a maximálnu bezpečnosť

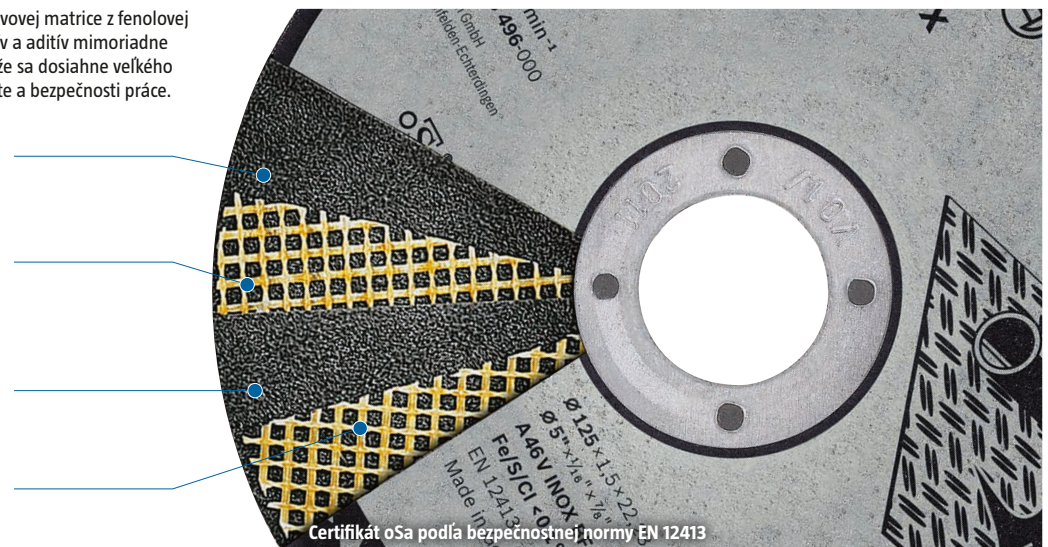
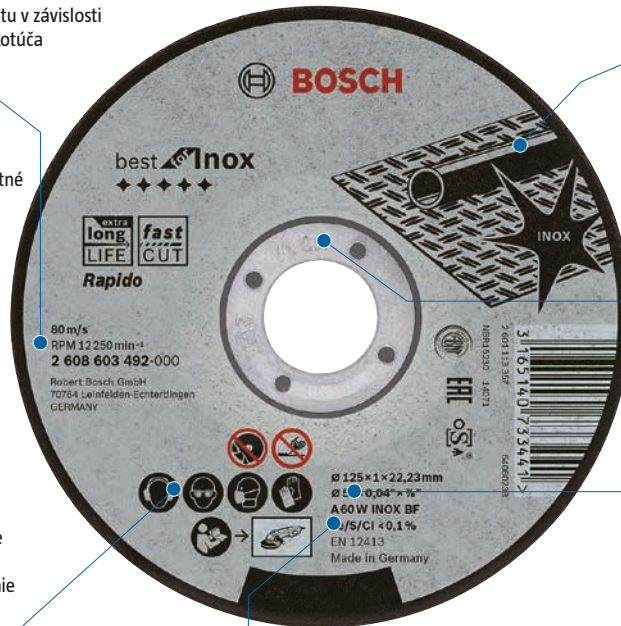



Deliaci kotúč SafeCut na kov a nerezovú oceľ

napr. 11302886

kónický tvar pre väčšiu bezpečnosť, počas rezania nedochádza k zasekávaniu kotúča, Ø 115 / 125 mm

od 1,⁵²



Deliaci kotúč na kov

napr. 11302824

Ø 115 / 125 / 180 / 230 mm

od 1,³²



Deliaci kotúč A 60 R INOX BF

25349821

na ušľachtilú oceľ a kovy, možnosť použitia napr. v aku uhlovej brúske GWS 12V-76, Ø 76 mm

8,²⁵



Deliaci kotúč Two in One

napr. 11303809

na kov a nerezovú oceľ, prvý tenký deliaci kotúč s ktorým môžete bez obáv aj brúsiť, Ø 115 / 125 mm

od 2,⁶⁰



Deliaci kotúč na kameň

napr. 11302910

Ø 115 / 125 / 180 / 230 mm

od 1,⁸⁰



Diamantový deliaci kotúč

napr. 11303720

diamantový kotúč na jemnú kameninu a žulové dlaždice, Ø 115 / 125 / 180 / 200 / 350 mm

od 22,⁵⁰

top kvalita



Diamantový deliaci kotúč laser na betón

napr. 11302570

laserovo zváraný diamantový kotúč na kameň a betón, Ø 115 / 125 / 180 / 230 / 350 mm

od 11,⁹⁶



Diamantový deliaci kotúč laser na kameň

napr. 11302666

turbo diamantový kotúč na kameninové dosky, napr. žula, mramor, hl. rezu 2 cm, Ø 115 / 125 / 180 / 230 mm

od 13,¹⁶



Diamantový deliaci kotúč na obklady a dlažby

napr. 11302707

Ø 115 / 125 / 180 / 200 mm

od 3,⁹⁶



X-LOCK deliaci kotúč

26732664

na rýchle a čisté rezy nerezovej ocele, X-LOCK rýchloupínanie, Ø 125 mm

8,²⁹ / balenie 10 ks



X-LOCK deliaci kotúč

26988412

kotúč na kovy, X-LOCK rýchloupínanie, Ø 125 mm

1,⁸⁸



X-LOCK kotúč diamantový

26765907

na keramiky, žulu a kameň, výška diam. segmentu 7 mm, hrúbka rezu iba 1,4 mm, Ø 125 mm

31,²¹

X-LOCK je nový systém na výmenu kotúčov k uhlovým brúskam jedným cvaknutím bez použitia kľúča.

Brúsne kotúče



Brúsny kotúč na kov

napr. 11302958

Ø 115 / 125 / 180 / 230 x 6 mm

od 2,²⁴



Lamelový kotúč na kov

napr. 11302996

zrniťosť 40 / 60 / 80, Ø 115 / 125 mm

od 2,⁸⁸



Lamelový kotúč na kov

napr. 23123621

zrniťosť 36 / 60 / 80, Ø 115 / 125 mm

od 3,⁵⁰



Fibrový kotúč na drevo / kov

napr. 11303098

zrniťosť 24–100, Ø 115 / 125 / 180 mm

od 3,⁵⁶ / 5 ks



Diamantový brúsny kotúč na betón

napr. 11302800

na brúsenie betónu, stierky atď., Ø 115 / 125 mm

od 27,⁹⁰

Vybrané modely kotúčov dostupné taktiež so stredovým otvorom X-LOCK na expresné upínanie.



Prehľad elektrických píľ

Či už chcete rezať drevo, plast alebo keramiku, so správnou píľou môžete rezať takmer čokoľvek. Predstavíme vám najobľúbenejšie typy strojov na rezanie a vysvetlíme, na aké účely sú vhodné. Okrem toho sa dozviete dôležité bezpečnostné pokyny na prácu s píľou vrátane tipov na starostlivosť a údržbu.



Priamočiarar píľa



Chcete renovovať váš interiér? Klásť parkety alebo laminátovú podlahu? Rezať kartón, kov, keramiku atď.?

S priamočiarou píľou to všetko zvládnete a ešte oveľa viac. Krivky a zložité rezy sú hračkou vďaka ich kompaktnosti a praktickosti a na cestách vás sprevádzajú modely s akumulátormi. Priamočiarar píľy s predkmitom (orbitálnym pohybom) umožňujú pílovému listu kývavý pohyb zhora dopredu alebo zdola dozadu, takže okrem vertikálneho rezného pohybu dochádza ešte k vodorovnému pohybu. Predkmit však tiež generuje vibrácie, preto by mal byť počas jemnej práce vypnutý. Pri použití stolíka na priamočiarar píľu je možné pílový plátok fixovať, čo tiež napríklad umožňuje priame rezy veľmi hrubým drevom a ešte viac uľahčuje presnú prácu.

Výhody:

- ✓ flexibilné použitie
- ✓ dobre ovládateľná
- ✓ vhodná na jemnú prácu
- ✓ pílové plátky sú jednoducho vymeniteľné

Ručná okružná píľa



Či už ste domáci majster alebo profesionál: ručná okružná píľa nesmie chýbať v žiadnej dielni. Kompaktná, presná a výkonná, je možné ju použiť na širokú škálu úloh.

Najmä pri dlhých priamych rezoch je ručná okružná píľa nesporným favoritom a svoju prácu vykonáva vďaka vodiacej lište s maximálnou presnosťou. Ak máte dostatočný výkon vo wattoch, tak je možné rýchlo a čisto oddeliť výkonnými rezmi okrem dreva, tiež robustnejšie materiály. Mnoho modelov má odsávací systém, takže vznikajúce triesky a prach pri práci nerušia. Okružné píly s funkciou ponorenia do záberu tiež umožňujú „ponoriť sa“ do obrobku v ktoromkoľvek bode – to je veľmi praktické! Okrem vodiacej lišty je však pre vašu bezpečnosť tiež nutná zádržka proti spätnému vrhu materiálu.

Výhody:

- ✓ prenosná
- ✓ jednoduchá manipulácia
- ✓ ideálna na drevo

Chvostová píľa



Chvostovú píľu (tiež známa ako elektrická šabľová píľa) je možné nájsť najmä v oblasti techniky vykurovania a sanitárnej techniky. Je to však tiež veľmi užitočný nástroj pri demolácii stavebných prvkov.

So správnym pílovým plátkom odreže takmer všetko, vrátane veľmi tvrdých materiálov, ako napríklad betón alebo kov. Chvostové píly s napájaním zo siete vyžadujú na pripojenie elektrickú zásuvku a (predlžovací) kábel, ktoré obmedzujú voľnosť pohybu a môžu predstavovať bezpečnostné riziko. Výrazne mobilnejšie a flexibilnejšie sú akumulátorové chvostové píly. Náš tip: vždy majte k dispozícii nabitý druhý akumulátor, aby ste mohli okamžite pokračovať v práci.

Výhody:

- ✓ čisté rezy
- ✓ možnosť veľkého zaťaženia
- ✓ všestranné použitie



Bezpečná manipulácia s pílou

Používajte pílu bezpečne! Nech je píla poháňaná elektricky alebo nie: píla je rezný stroj a predstavuje riziko zranenia – nielen pre vaše ruky. Ak sa napr. pílový plátok / kotúč v materiáli vzpriechi, môže dôjsť v dôsledku tlaku k vymršteniu úlomkov a triesok. Ochranné okuliare na vaše oči sú preto rovnako dôležité ako ochrana sluchu pre vaše uši. Lebo aj pri nízkej hladine hlasitosti môže stály hluk dlhodobo poškodiť sluch. Pred prácou sa uistite, že je rezaný obrobok pevne uchytený a nemôže z upnutia vyklznuť. Pravidelne dbajte na to, aby bol medzi prstami a pílovým plátkom / kotúčom dostatočný odstup. Práve pri presnej práci sa prsty často nevedomky pohybujú smerom k rezanému miestu, aby viedli obrobok.

Základným predpokladom pre bezpečnú dlhodobú prácu s pílou je jej pravidelná údržba: vyhýbajte sa preto napríklad používaniu tupých pílových plátok / kotúčov, ktoré vyžadujú pri rezaní používať väčšiu silu a zvyšuje sa tak riziko poranenia. Pravidelne čistite pílový plátok handričkou, aby ste odstránili prípadné zaschnuté zelené zvyšky alebo zvyšky živice. Na skladovanie sa odporúča pílové plátky otrieť olejom navlhčenou handričkou a skladovať na suchom mieste. Uvoľnite napnuté pílové plátky, ak sa nepoužívajú, aby sa udržala ich napínacia sila. Pohyblivé časti píly môžu byť podľa potreby namazané alebo naolejšované.

Kapovacia a pokosová píla



Ak majú byť dlhé obrobky rýchlo a presne skracované a uhol rezu hrá úlohu, je kapovacia a pokosová píla tou pravou voľbou. Pomáha pritom predovšetkým pohyblivá pílová hlava, s ktorou sú možné rôzne uhly rezu.

Táto klasická píla na stavebné a montážne práce vám ponúka veľké množstvo možností použitia. Na jednej strane je samozrejme možné ju použiť ku skracovaniu líšt, dosiek alebo panelov. Na druhú stranu ju môžete použiť na rezanie v určitých uhloch. Podlahové dosky alebo laminátové podlahy, ako aj lišty sokla a podlahové lišty takto v budúcnosti budete klást ako profesionáli. Niektoré modely sú navyše vybavené nastaviteľným laserom alebo dokonca prepínateľným LED osvetlením rezanej plochy, čo ďalej zvyšuje ich presnosť. Funkcia ťahu umožňuje obrábanie väčších obrobkov.

Výhody:

- ✓ dve zariadenia v jednom
- ✓ rezanie úkosov
- ✓ nastaviteľný uhol rezu
- ✓ čisté hrany

Pásová píla



Všestranné použitie a zaujímavá nielen pre modelárov.

Pásová píla je vhodná na flexibilné vedenie rezu aj na hrubších doskách.

Ako stacionárny stroj ponúka veľkú hĺbku rezu, čo uľahčuje prácu na vysokých obrobkoch. Správne nastavená a vybavená vhodnými pílovými pásmi vám umožňuje robiť rezy naprieč a pozdĺž vlákien, okrúhle a zakrivené rezy alebo filigránové rezy rohov. Na rozdiel od napr. kotúčovej píly, reže pásová píla materiál s užšou reznou škárou. Výhoda: nižšie straty prierezom a nižšia spotreba energie – pri rezaní šetríte peniaze. Aby bolo možné pílové pásy používať čo najdlhšie, nemali by byť príliš napnuté a nikdy by nemali byť pri rezaní tlačené do obrobku. Vzniku trhlín sa zabráni opätovným naostrením.

Výhody:

- ✓ veľká hĺbka rezu
- ✓ ideálna na rezanie dreva
- ✓ šetrí energiu a materiál
- ✓ veľmi rovné rezy

Vyrezávacia lupienková píla



Prvá voľba pre modelárov, jemných mechnikov a náročných amatérskych stolárov. S týmto náradím sa vám podaria obzvlášť jemné práce pri rezaní.

Drevené skladačky, zvieracie figúrky alebo oporné oblúky vyžadujú milimetrové presné rezanie. S tenkým pílovým plátkom lupienkovej píly a jej vysokou manévrovateľnosťou to nie je problém. Na rozdiel od lupienkovej píly máte obe ruky voľné a môžete drevo presne viesť – tak sa vám ľahko podaria čisté rezy a presné tvary. Vďaka vysokej presnosti si ušetríte dodatočné úpravy, ako je zaoblenie alebo vyrovnávanie, a tým aj veľa času. Na prácu s vyrezávacou lupienkovou pílou odporúčame používať stabilný pracovný stôl s nastaviteľnou výškou alebo nastaviteľný stojan stroja, aby sa zabezpečilo správne a šetrné držanie tela aj pri dlhodobom používaní.

Výhody:

- ✓ veľmi presná
- ✓ vedenie dreva je možné oboma rukami
- ✓ malé vynaloženie sily
- ✓ možnosť rozšírenia (napr. použitie pedálu)

Pokosové a stolové píly



ZÁRUKA
5
ROKOV
podľa zmluvných podmienok
BAUHAUS



1

schepach

1. Pokosová píla

24807919

HM 80L, 230 V, 1500 W, kotúč \varnothing 210 mm / 30 mm, 24 zubov, 5000 ot./min., max. hĺbka rezu: 120 x 60 mm, rozmery: 55 x 44 x 69 cm, hmotnosť 7,7 kg

99,-*



2

schepach

2. Pokosová píla s pojazdom

28714172

HM 216 SPX, 230 V, 2000 W, kotúč \varnothing 210 mm / 30 mm, 24 zubov, 4800 ot./min., max. hĺbka rezu: 340 x 65 mm, rozmery: 73,5 x 70,5 x 50 cm, hmotnosť 12 kg

155,-*



3

schepach

3. Multifunkčná pokosová píla

27888889

HM 110 MP, 2000 W, dvojrychlostná, 3200 / 4500 ot./min., kotúč \varnothing 254 mm / 30 mm, 60 zubov, max. hĺbka rezu: 340 x 90 mm, výsuvné bočné podpery zo zliatin hliníka, rozmery: 69 x 61 x 57 cm, hmotnosť 15,5 kg

298,-*

na delenie
dreva aj kovov



nezávislá
na sieti
230 V

RYOBI

4. Aku pokosová píla

26345141

R18MS216-O, 18 V, kotúč \varnothing 216 mm, 3200 ot./min., max. hĺbka rezu: 90°: 70 x 270 mm, 45°: 48 x 185 mm, rozmery: 50 x 57 x 46 cm, hmotnosť 14,4 kg, bez akumulátora a nabíjačky, pri použití akumulátora 5 Ah je možné vykonať až 315 rezov drevených hranolov s prierezom 50 x 100 mm

319,-*

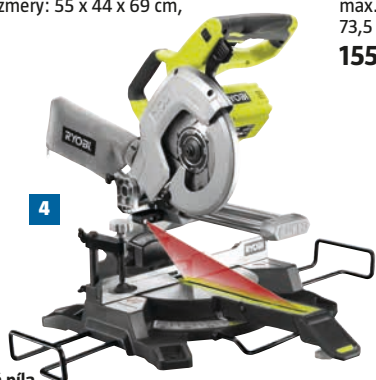

5. Podstavec pod pokosové píly

23354148

UMF 1600, na pokosové a kapovacie píly takmer všetkých výrobcov, výška lôžka vr. oporných ramien 84,5 cm, výsuvné bočné predĺženie 100–165 cm, rozmery: 100 x 58 x 81 cm, hmotnosť 12,3 kg

79,-*

Podstavec pod pokosové píly

22918259

UMF 2000, výška 90 cm, rozsah ramien 125–200 cm, nosnosť 150 kg, rozmery: 125 x 63 x 90 cm, hmotnosť 13,5 kg, bez vyobrazenia, iba na objednávku

95,-*



5

- **robustný podstavec** na pokosové a kapovacie píly zaisťuje stabilné stanovište, vhodné na kapovacie píly takmer všetkých výrobcov
- **nosnosť do 150 kg**, vhodný ako do dielne, tak na montáže a stavby

ZÁRUKA
5
ROKOV
podľa zmluvných podmienok
BAUHAUS

- integrované rozšírenie stola z oboch strán
- vr. tvrdokovového pílového kotúča a nástroja na výmenu
- pozvoľný rozbeh a rýchlobrzda pre vyššiu bezpečnosť
- s laserom na presnú prácu



metabo

6. Pokosová píla s pojazdom

22946968

KGS 305 M, 230 V, 2000 W, kotúč \varnothing 305 mm / 30 mm, 50 zubov, 3700 ot./ min., max. hĺbka rezu: 90°: 305 x 105 mm, 45°: 105 x 67 mm, hmotnosť 19,6 kg

398,-*



metabo

7. Pokosová píla s pojazdom

23099971

KGS 216 M, 230 V, 1500 W, kotúč \varnothing 216 mm / 30 mm, 48 zubov, 5000 ot./ min., základňa z hliníkového odliatku, zaistenie hlavy píly, aretácia hriadeľa, max. hĺbka rezu: 90°: 305 x 65 mm, 45°: 205 x 36 mm, hmotnosť 13,5 kg

199,-*



- funkcia pojazdu
- integrovaný vak na odber pilín
- vr. tvrdokovového pílového listu a nástroja na výmenu
- integrované rozšírenie stola z oboch strán
- s laserom na presnú prácu



metabo

8. Pokosová píla s pojazdom

22909545*

KGS 254 M, 230 V, 1800 W, kotúč \varnothing 254 mm / 30 mm, 3150 ot./ min., zaistenie hlavy píly, aretácia hriadeľa, max. hĺbka rezu: 90°: 305 x 92 mm, 45°: 205 x 47 mm, rozmery: 79 x 51,5 x 51,5 cm, hmotnosť 16,3 kg

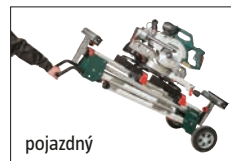

metabo

9. Podstavec pod pokosové píly

25647969

KSU 251, profi robustný podstavec na pokosové píly, materiál hliník, oceľ, plast, skladacie nohy s rýchlopínaním, transportné kolieska, nastaviteľná dĺžka stola 127–250 cm, výškové nastavenie 92–99 cm, nosnosť 250 kg, hmotnosť 23 kg

199,-*



Stolové okružné píly



vrátane stabilného podstavca

profi



10. Stolová okružná píla

29237371*

GTS 254, 230 V, 1800 W, kotúč \varnothing 254 mm / 30 mm, 4300 ot./ min., max. hĺbka rezu: 90° / 45°: 80 / 55 mm, rozmery: 69 x 62 x 100 cm, hmotnosť 24,4 kg



predĺženie šírky stola vľavo a vpravo na široké obrobky



11. Stolová okružná píla

28165877*

TC-TS 2025/2 U, 230 V, 2000 W, 5000 ot./ min., kotúč \varnothing 250 mm, max. hĺbka rezu: 90° / 45°: 85 / 65 mm, rozmery: 58 x 56 x 85 cm, hmotnosť 19 kg



*Aktuálnu cenu nájdete na www.bauhaus.sk, prípadne kontaktujte zákaznícku podporu +421 222 211 311.

Výber pílového kotúča na ručné kotúčové píly

Pílka patrí medzi najstaršie nástroje, ktoré ľudstvo objavilo. Za mnoho tisíc rokov sa ale z primitívneho nástroja, pazúrka alebo zvieracej kosti rozvinulo celé odvetvie špeciálneho náradia a nástrojov. Či už sa jedná o rezanie ručnou pílou alebo elektrickým či akumulátorovým strojom, vždy je nutné najprv vedieť, aký materiál bude potrebný rezať. Následne je treba si tiež upresniť požiadavky na typ rezu vo zvolenom materiáli, pretože iné ozubenie slúži na rýchle a hrubé delenie materiálu a iné ozubenie je potrebné na čisté a presné rezy, kedy je rýchlosť rezu až druhým posudzovaným parametrom.

Označenie	Značenie zubov	Tvar zubov	Sklon zubov	Typ rezu	Materiál										
					mäkké drevo	tvrdé drevo	stavebné drevo	drevotrieska	laminát	drevovláknité dosky	plast	plexisklo	farebné kovy (meď, hliník)		
11425158	A	špicatý zub – CV	pozitívny	jemný rez	●	●									
11425282	B	striedavý zub – HM/CT	pozitívny	hrubý a rýchly rez	●	●	●	●		●					
11425392	C	striedavý zub – HM/CT	pozitívny	čistý rez / presná hrana rezu	●	●	●	●	●	●					
11425495	D	striedavý zub – HM/CT	negatívny	čistý rez / presná hrana rezu	●	●		●	●	●	●	●	●	●	●

Legenda:

● = odporúčané

Priemer kotúča

- výrobca predpisuje na svoje stroje kotúče s vnútorným priemerom na upínací hriadeľ a vonkajším priemerom na maximálnu hrúbku rezu
- v prípade väčšieho upínacieho otvoru v kotúči je možné použiť na upnutie redukčné krúžky, ktoré bývajú často súčasťou balenia pri náhradných kotúčoch
- použitím väčšieho či menšieho kotúča, než je odporúčané, môže dôjsť k obmedzeniu funkčnosti bezpečnostných prvkov píly

Hrúbka kotúča

- výhodou tenších kotúčov je menší prerez a úspora energie (preto sú vhodné najmä na akumulátorové rezacie stroje a rezanie tenkých listů)
- nevýhodou tenších kotúčov je väčšie riziko vzniku vibrácií, vlnenia a prehrievania

Otáčky kotúča

- určuje výrobca kotúča, závisí na priemere kotúča
- maximálny počet otáčok za minútu (RPM) je vždy uvedený na kotúči a nesmie byť z bezpečnostných dôvodov prekročený

Ponorné okružné píly



prednosťou ponorných píľ je možnosť robiť rezanie a vrezávanie otvorov vo vnútri napríklad kuchynských pracovných dosiek a predovšetkým dlhé plynulé veľmi presné rezy v spojení s hliníkovou vodiacou lištou ako kolmé, tak pod uhlom do 45°



sada
vr. vodiacej
lišty

Schepach
SPECIAL EDITION

1. Ponorná okružná píla vr. vodiacej lišty – sada

22423975

PL 55, 230 V / 50 Hz / 1200 W, 5500 ot./min.,
na kotúče Ø 160 mm, uhol rezu 0–45°,
hlbka rezu: 0–55 mm, súprava vr. vodiacej lišty 1400 mm

165,-/sada*

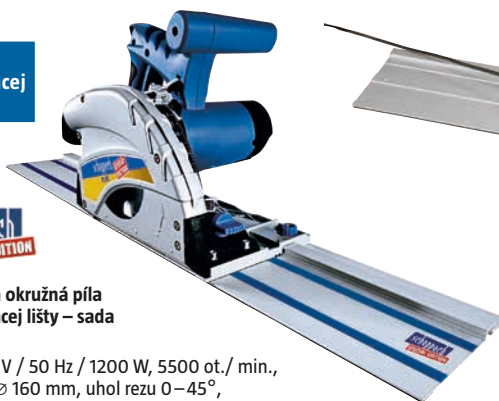

wolcraft

2. Vodiaca lišta na ponorné okružné píly

20019420

FKS 115, rozmery: 115 x 22 x 4,5 cm, prevedenie: hliník,
plast, na kotúčové píly s hĺbkou rezu do 66 mm

59,-*



ZÁRUKA

5
ROKOV
BAUHAUS



Počet zubov	Rez	Rýchlosť rezu	Kvalita rezu	Tvrdosť materiálu	Smer rezu a vlákien dreva	Príklady rezaného materiálu
< 20	veľmi hrubý	vysoká	nízka	nízka	pozdĺžne aj priečne rezy	stavebné a konštrukčné hrubé drevo a dosky
20–30	hrubý	stredná	nízka	nízka	pozdĺžne aj priečne rezy	štandardné drevené profily a dosky
30–45	jemný	nízka	stredná	stredná	priečne rezy	preglejký, drevotriesky s / bez povrchovej úpravy
> 45	veľmi jemný	nízka	vysoká	vysoká	priečne rezy	MDF dosky, preglejký, plasty, hliníkové alebo medené plechy a profily

Výkonová trieda / symboly
Výkonová trieda vedie k vhodnému výrobku podľa individuálnych potrieb.

Piktogramy výhod výrobkov
Popisujú prednosti výrobku: dlhá životnosť, rýchly alebo perfektný rez.

Vyobrazenie vlastností
Znázorňuje zvláštne vlastnosti výrobkov, ktoré ovplyvňujú prínos a kvalitu výrobku.

Pomôcka pri výbere / farebné rozlíšenie
Informujú o vhodnom použití.

Technické údaje
Priemer pílového kotúča, hrúbka kotúča / zubov, počet zubov.

Vyobrazenie náradia
Znázorňuje, na aký druh náradia je možné kotúč použiť.

Typové číslo
Jednoznačné označenie každého výrobku slúži zároveň ako objednávacie číslo.

Piktogramy materiálov
Piktogramy znázorňujú, ktoré materiály je možné obrábať a upozorňujú na špeciálne možnosti použitia.

Okružné píly



ZÁRUKA
5
ROKOV
podľa všeobecných
podmienok
BAUHAUS

BOSCH

1



- ľahká a obratná
- v sade vrátane kvalitných rukavíc
- vrátane karbidového kotúča

BOSCH

2



- Clean box systém s prachovým filtrom
- vrátane 2 kotúčov

BLACK+DECKER

3



- max. hĺbka rezu až 65 mm
- laserový ukazovateľ rezu
- vrátane kotúča

RYOBI

4



- laserový ukazovateľ rezu
- vrátane kotúča

SchepPach

5



- vrátane kotúča, prídavnej rukoväte a paralelného dorazu

DEWALT

6



- vrátane ochranného krytu
- vodičko rezov

profi

Poz.	Označenie	Model	Motor	∅ kotúča	Max. hĺbka rezu	Otáčky	V kufri	Cena
1	23812804	BOSCH PKS 40 SET	850 W	130 mm	40 mm	5300/ min.	Nie	*
2	20569934	BOSCH PKS 55 A - SADA	1200 W	160 mm	55 mm	5600/ min.	Nie	*
3	25036099	BLACK+DECKER CS 1250L	1250 W	190 mm	66 mm	5300/ min.	Nie	69 [*]
4	25346008	RYOBI RCS 1600K	1600 W	190 mm	66 mm	5000/ min.	Áno	112 [*]
5	27054662	SCHEPPOCH CS 1300	1300 W	190 mm	68 mm	5000/ min.	Nie	88 [*]
6	26862987	DEWALT DWE575K	1600 W	190 mm	67 mm	5200/ min.	Áno	199 [*]

ZÁRUKA
5
ROKOV
podľa všeobecných
podmienok
BAUHAUS

Priamočiare píly



BLACK+DECKER

1



- mäkká rukoväť
- univerzálny upínací systém

Einhell

2



- vrátane paralelného vodička

BOSCH

3



- nízke vibrácie

BLACK+DECKER

4



- systém Autoselect na optimálnu rýchlosť a predkmit
- mäkká rukoväť

Makita

5



- 3 stupne predkmitu
- pogumovaná protišmyková rukoväť

BOSCH Professional

6



- vrátane sady píľ. listov a brúsnych špongií
- SDS rýchlovyšmené upínacie píľových plátkov

BOSCH

7



- vrátane sady plátkov
- ochrana proti vytrhávaniu triesok
- zásobník na píľové plátky

DEWALT

8



- mimoriadne robustné prevedenie
- elektronická regulácia otáčok
- max. hrúbka rezu až 135 mm

Poz.	Označenie	Model	Motor	Max. hĺbka rezu do dreva	Predkmit	Elektronika	V kufri	Cena
1	21909427	BLACK+DECKER KS501	400 W	60 mm	Nie	Nie	Nie	39,5*
2	22516307	EINHELL TC-JS 85	620 W	85 mm	Áno	Áno	Áno	38,5*
3	21213890	BOSCH PST 650 COMPACT	500 W	65 mm	Áno	Áno	Áno	*
4	23125283	BLACK+DECKER KS 801 SEK	550 W	80 mm	Áno	Áno	Áno	62,5*
5	22672032	MAKITA JVO600K	650 W	90 mm	Áno	Áno	Nie	*
6	27776425	BOSCH PROFESSIONAL GST 700	500 W	70 mm	Áno	Áno	Nie	*
7	21352614	BOSCH PST 800 PEL Universal	530 W	80 mm	Áno	Áno	Áno	*
8	26643836	DEWALT DW331K-QS	701 W	135 mm	Áno	Áno	Áno	199,5*

Chvostové píly

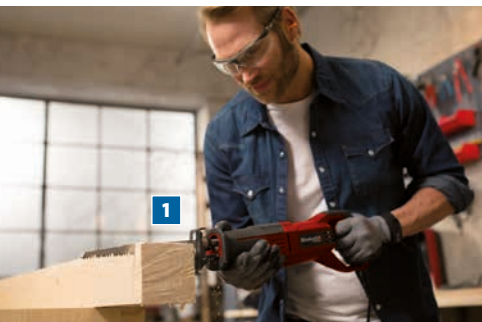

1

Einhell

1



- mäkká rukoväť
- 3000 kmitov/ min.

BOSCH Professional

2



- max. hĺbka rezu do dreva / ocele: 220 / 20 mm
- 3000 kmitov/ min.

Poz.	Označenie	Model	Motor	Max. hĺbka rezu	Výška zdvihu	V kufri	Cena
1	26390479	EINHELL TE-AP750E	750 W	150 mm	20 mm	Nie	75,5*
2	28443315	BOSCH PROFESSIONAL GSA 120	1200 W	220 mm	29 mm	Áno	145,5*

DENNE NAJNIŽŠIE CENY



*Aktuálnu cenu nájdete na www.bauhaus.sk, prípadne kontaktujte zákaznícku podporu +421 222 211 311.

BÄUHAUS 33

Pílové plátky

CRAFTOMAT®

Exkluzívne v
BAUHAUS



Stopka v tvare T
na všetky nové,
bežne používané stroje



Stopka v tvare U
na staršie typy strojov



Chvostová píla
univerzálna stopka na všetky
bežne používané chvostové píly
s 1/2" univerzálnym upínaním

Použitie na drevo



3 pílové plátky do priamočiarej píly T 144 DF
na tvrdé drevo, MDF a povrchovo upravené dosky,
rýchly a hrubý rez
22382386 **7,46 / 3 ks**



2 pílové plátky do priamočiarej píly T 101 B
na mäkké drevo a stolárske dosky, rovný a jemný rez
11420500 **3,50 / 2 ks**



2 pílové plátky do chvostovej píly S 664 D
na konštrukčné drevo, drevené steny, drevotrievkové
dosky, jemný, rovný rez
11420184 **5,79 / 2 ks**



2 pílové plátky do chvostovej píly S 1531 L
na hrubé drevo alebo konáre, hrubý, rovný rez
11420225 **9,54 / 2 ks**

Univerzálne použitie



2 pílové plátky do priamočiarej píly T 345 XF
na stavebné drevo s klincami, rýchly, hrubý rez
11420768 **3,71 / 2 ks**



3 pílové plátky do priamočiarej píly T 308 BF
na drevo a dosky s plastovou povrchovou úpravou
ako kuchynské pracovné dosky a multiplexné dosky
22382395 **11,46 / 3 ks**



2 pílové plátky do chvostovej píly S 922 HF
na stavebné drevo s klincami – jemný, rovný rez
22382474 **6,88 / 2 ks**



2 pílové plátky do chvostovej píly S 611 DF
na drevo s kovom, plastové profily, sklolaminát / epoxid
22382483 **7,04 / 2 ks**

Použitie na kov



2 pílové plátky do priamočiarej píly T 127 D
na hliník, rovný, jemný rez
11420658 **2,88 / 2 ks**



2 pílové plátky do priamočiarej píly T 118 G
na plech, rovný, jemný rez
11420603 **3,13 / 2 ks**



2 pílové plátky do chvostovej píly S 1122 BF
na tenké plechy, perforované plechy
11420287 **11,21 / 2 ks**



2 pílové plátky do chvostovej píly S 922 BF
na hrubé plechy a rúrk, jemný, rovný rez
11420294 **6,50 / 2 ks**

Špeciálne použitie



Pílový plátek do chvostovej píly S 1130 RIFF
na stavebné materiály ako pórobetón alebo tehly
dĺžka 305 mm 11420373 **24,96**
dĺžka 455 mm 11420380 **41,58**



Pílový plátek do priamočiarej píly T 130 RF
na keramické obklady
11420744 **4,08**



Pílový plátek do priamočiarej píly T 118
na ušľachtilú oceľ
11420706 **7,04**



3 pílové plátky do priamočiarej píly T 102 D
na plastové materiály
22382447 **5,79 / 3 ks**



3 pílové plátky do priamočiarej píly T 101 BIF
na lamináty
11421059 **6,63 / 3 ks**



Výber správneho pílového plátku



Spoločnou kvalitou k optimálnym výsledkom

HCS

- ✓ uhlíková oceľ na použitie v mäkkých materiáloch, ako je mäkké drevo, drevovláknité dosky, mäkké plasty

BIM

- ✓ bimetal, flexibilné spojenie HSS a HCS na najvyššie nároky, špeciálne sa hodí na použitie v tvrdom dreve, abrazívnych drevených materiáloch, tvrdých plastoch a rovnako v tvrdších materiáloch, ako sú kovy aj neželezné kovy
- ✓ mimoriadne ohybné bimetalové pílové plátky sa napríklad používajú, pokiaľ hrozí nebezpečenstvo zlomenia plátku
- ✓ ich životnosť je približne dvojnásobná ako u pílových plátkov HSS a asi desaťkrát vyššia ako u pílových plátkov HCS, veľmi atraktívny je aj ich pomer ceny a výkonu

HSS

- ✓ hĺbkovo kalená vysokovýkonná rýchlorezná oceľ na použitie do tvrdších materiálov, ako sú kov, hliník a farebné kovy

HM

- ✓ pílové plátky osadené tvrdokovom sú mimoriadne výkonné
- ✓ tvrdokovové zuby sa prehrývajú sklolaminátovými plastami, cementovými vláknitými doskami alebo sadrokartónom
- ✓ tvrdokovové ozubené lišty režu nehrdzavejúcu oceľ
- ✓ vrstva s tvrdokovovými zrnami (= RIFF) reže abrazívne materiály, ako sú obklady alebo sklolaminát

Je to v správnej geometrii

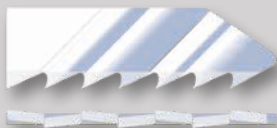

Zuby frézované, rozvedené

plátok s relatívne hrubým rezom pri rýchlom postupe práce v tvrdom a mäkkom dreve, hliníku, plastu a farebných kovoch (napr. T 111 C, T 345 XF)

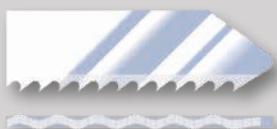

Zuby frézované, zvlnené

plátok na jemné priame rezy do preglejky, mäkkej ocele, hliníka, farebných kovov a plaste (napr. T 119 B, T 118 A)

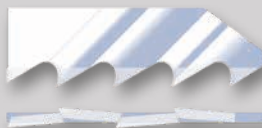

Zuby brúsené, rozvedené

plátok na rýchle rezy do dreva (napr. T 144 D, T 244 D)



Brúsený uhol chrbta a ozubenia

plátok s kónicky brúseným chrbtom kvôli rozvodu, na jemné a čisté rezy do dreva a plastu (napr. T 101 B, T 234 X)

Hoblíky



ZÁRUKA
5
ROKOV
podľa všeobecných
podmienok
BAUHAUS

RYOBI

1



- úber až 1,6 mm
- drážka až 12,5 mm
- bez akumulátora a nabíjačky

DEWALT

2



V KUFRÍ



- úber až 2 mm
- drážka až 9 mm
- bez akumulátora a nabíjačky

profi

BLACK+DECKER

3

V KUFRÍ



- drážka až 12 mm
- mäkká rukoväť
- regulovateľný odhod pilín

RYOBI

4

V KUFRÍ



- drážka až 12 mm
- integrovaný odsávací systém vrátane vrecka na prach
- mäkká rukoväť

HIKOKI
HIGH PERFORMANCE POWER TOOLS

5



- drážka až 9 mm
- drážka V na skosenie hrán

BOSCH
Professional

6



- úber až 3 mm
- drážka až 9 mm

profi

Poz.	Označenie	Model	Motor	Otáčky	Šírka úberu	Hĺbka úberu	Hĺbka drážky	Hmotnosť	Príslušenstvo	V kufrí	Cena
1	25504286	RYOBI R18PL-0	aku 18 V	11000/ min.	82 mm	0–1,6 mm	0–12,5 mm	1,7 kg	Áno	Nie	89,5
2	26862923	DEWALT DCP580NT-XJ	aku 18 V	15000/ min.	82 mm	0–2 mm	0–9 mm	2,5 kg	Áno	Áno	249,5
3	21654648	BLACK+DECKER KW750KA	750 W	16000/ min.	82 mm	0–2 mm	0–12 mm	3 kg	Áno	Áno	89,5
4	25685613	RYOBI EPN7582NHG	750 W	16000/ min.	82 mm	0–2 mm	0–12 mm	3,13 kg	Áno	Áno	85,5
5	26574316	HIKOKI P20SFWAZ	620 W	17000/ min.	82 mm	0–1 mm	0–9 mm	2,5 kg	Áno	Nie	89,5
6	27768644	BOSCH PROFESSIONAL GHO 26-82	710 W	18000/ min.	82 mm	0–3 mm	0–9 mm	2,8 kg	Áno	Nie	175,5

ZÁRUKA

5
ROKOV
podľa všeobecných
podmienok
BAUHAUS

Horné frézky



ZÁRUKA
5
ROKOV
podľa štandardných podmienok
BAUHAUS

Einhell

1

V KUFRI

- nastavenie uhla od 0° do 90
- hĺbka frézovania max. 14 mm



BLACK+DECKER

2

V KUFRI

- vrátane sady 6 frézok



RYOBI

3



- LED osvetlenie pracovnej plochy
- bez akumulátora a nabíjačky



BOSCH Professional

4

profi

- predvoľba konštantných otáčok
- na frézky až do 40 mm



BOSCH Professional

5

profi

- bočný doraz na ľahké ohranovanie
- nízka hmotnosť



Poz.	Označenie	Model	Motor	Otáčky	Upínanie nástrojov	Hl. ponoru	Hmotnosť	Príslušenstvo	V kufri	Cena
1	24455442	Lamelovacia frézka EINHELL TC-BJ 900	860 W	11000/ min.	–	5–35 mm	4,6 kg	Áno	Áno	59,90*
2	25435216	BLACK+DECKER KW1200EKA	1200 W	8000–28000/ min.	6 mm, 8 mm	55 mm	4,9 kg	Áno	Áno	98,-
3	25514744	RYOBI R18TR	aku 18 V	0–29000/ min.	6 mm, 6,35 mm	39 mm	1,7 kg	Áno	Nie	99,90*
4	28540890	BOSCH PROFESSIONAL GOF 130	1300 W	11000–28000/ min.	6 mm, 8 mm	55 mm	3,5 kg	Áno	Nie	*
5	28413239	BOSCH PROFESSIONAL GFK 550	550 W	0–33000/ min.	6 mm	–	1,4 kg	Áno	Nie	75,-



*Aktuálnu cenu nájdete na www.bauhaus.sk, prípadne kontaktujte zákaznickú podporu +421 222 211 311.

Obrábacie stroje



ZÁRUKA
5
ROKOV
podľa všeobecných
podmienok
BAUHAUS



schepach

1. Hobľovka s priťahom 23787799

HMS 850, 1250 W, 8000 ot./min., max. profil hobľovaného dreva 204 x 120 mm, hĺbka úberu až 2 mm, rozmery: 83 x 46 x 44 cm, hmotnosť 24,6 kg
339,-*



ZIPPER

2. Hobľovka s priťahom 28111676

ZI-HB254, 1500 W, 8500 ot./min., max. profil hobľovaného dreva 635 x 127 mm, hĺbka úberu až 2 mm, rozmery: 52 x 42 x 100 cm, hmotnosť 27 kg
499,-*



RYOBI

3. Prietahovačka 25957765

RAP1500G, 1500 W, 9000 ot./min., max. šírka 318 mm, hrúbka materiálu 7–153 mm, hĺbka úberu až 3 mm, rýchlosť posuvu 8 m/min., prípojka na odsávanie hoblín, hmotnosť 30 kg
459,-*



4. Kombinovaná brúska na drevo 22461957

schepach

BTS 800, 370 W, rozmer brúsneho kotúča \varnothing 150 mm, rozmer brúsneho pásu 100 x 914 mm, 2850 ot./min., rýchlosť brúsneho pásu 7,25 m/s, rozmer stola 245 x 146 mm, naklonenie pásu 0–90°, rozmery: 56 x 31 x 34 cm, hmotnosť 23,68 kg
189,-*



schepach

5. Dielenský odsávač 28573063

DC500, 550 W, 1150 m³/hod., hadica \varnothing 100 mm, vak s objemom 75 l, rozmery: 65 x 44,6 x 143 cm, hmotnosť 15 kg
198,-*



143 cm

ZÁRUKA
5
ROKOV
podľa všeobecných
podmienok
BAUHAUS



ZÁRUKA

5

ROKOV

podľa všeobecných

podmienok

BAUHAUS



schepach

6. Stolová vŕtačka

27455566

DP 60, 710 W, 170–880 / 490–2500 ot./min., krížový laser, skľučovadlo do \varnothing 13 mm, 5 rýchlostí vŕtania, digitálny displej, LED osvetlenie, rozmery: 30 x 33 x 71,5 cm, hmotnosť 8 kg

229,-*



schepach

7. Stojanová vŕtačka

25670318

DP18 VARIO, 550 W, plynulá regulácia otáčok 440–2580 ot./min., vzdialenosť skľučovadlo / základňa = 495 mm, otočný stôl 240 x 240 mm do 45°, rýchlopúlnacie skľučovadlo do \varnothing 16 mm, integrovaný displej s aktuálnymi otáčkami, LED osvetlenie, rozmery: 54 x 39 x 95 cm, hmotnosť 38,5 kg

419,-*

skľučovadlo
do \varnothing 16 mm



schepach

8. Stojanová vŕtačka

25145968

DP 16VL, 500 W, 550–2500 ot./min., krížový laser, skľučovadlo do \varnothing 16 mm, 5 rýchlostí vŕtania, naklonenie stola 45° / 0° / 45°, LED osvetlenie, rozmery: 44,5 x 22,5 x 59 cm, hmotnosť 15,5 kg

159,-*

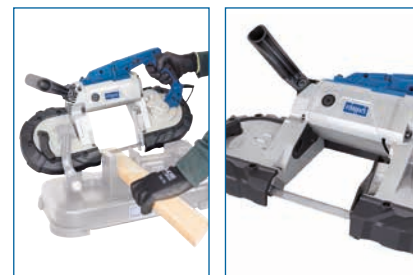

vrátane
2 ks
pílového
pásu



schepach

9. Multifunkčná pásová píla 2 v 1

26400518

MBS 1100, 1300 W, rezná výška / šírka: 127 / 80 mm, nastavenie sklonu 0–45°, dĺžka pásu 1140 mm, nastaviteľná rýchlosť pásu max. 144 m/min., možnosť stacionárneho aj montážneho používania, rozmery: 50 x 30 x 39 cm, hmotnosť 13,6 kg

249,-*

DENNE NAJNIŽŠIE CENY



*Aktuálnu cenu nájdete na www.bauhaus.sk, prípadne kontaktujte zákaznícku podporu +421 222 211 311.

BAUHAUS 39

Brúsenie na hladké povrchy

Ak pri brúsení nechcete za veľkej námahy odvádzať nepresnú prácu, nie je inej cesty než použiť brúsku.

Tu nájdete vhodnú brúsku presne pre vaše potreby.

Vibračná brúska zvládne až 26000 kmitov za minútu.



Rovina = perfektný povrch

Vôbec najčastejšie sa brúsky používajú na úpravu drevených povrchov pred natieraním lakom a prípravkami na ochranu dreva. Dôvodom je odstránenie zvyškov starého laku z dverí, okien, podláh alebo napríklad záhradného nábytku a príprava na ďalšie ošetrenie povrchov. Pri nábytku treba vyrovnať nerovné plochy. Pri renováciách sa oproti tomu brúsky používajú aj na hrubú prácu, napríklad na odstránenie zvyškov lepidiel a tmelov. Bohužiaľ je však na (takmer) všetky práce nutné použiť rôzny systém brúsenia. Stroje sa preto líšia predovšetkým podľa účelu. Niektoré slúžia k úberu veľkého množstva materiálu, iné sú zase vhodné na zušľachtenie povrchu alebo prácu na ťažko prístupných miestach. Pred začatím práce musíte mať jasno, čo je vaším cieľom pri brúsení. Účel proste svätí prostriedky. Čo je spoločné pre všetky stroje: pracujú s brúsnym papierom s rôznou zrnitosťou a tento papier je nutné pravidelne vymieňať. Nepokúšajte sa teda odstrániť jedným hárkom brúsneho papiera lak z celých dverí. Tu je materiál veľmi dôležitý! Ešte jedna vec, s ktorou musíte počítať je prach! Bez odsávania by ste v uzavretom priestore vôbec nemali brúsiť. Prakticky všetky prístroje sú preto dnes vybavené prípojkou na odsávanie prachu.

Vibračná brúska



Bol to jeden z prvých brúsnych systémov, ktorý si mohli domáci majstri obstaráť. Vibračné brúsky sa hodia na veľké rovné plochy, napríklad dvere alebo regály.

Archy brúsneho papiera sa na veľkoplošnú brúsnu dosku upevňujú sponami alebo suchým zipsom. Pretože úber materiálu je na prvý pohľad zrejмый, používa sa vibračná brúska predovšetkým na zušľachťovanie povrchov („finish“). Riziko pri práci predstavuje prílišný tlak ruky na brúsku, ktorý rýchlo vedie k nerovnomernému vzhľadu brúseného povrchu. Okrem toho sa vibračná brúska nehodí na obrábanie guľatých tvarov alebo 3D telies.

Výhody:

- ✓ krásne povrchy
- ✓ veľký pokrok pri práci
- ✓ jednoduché ovládanie
- ✓ veľký výber brúsnych prostriedkov
- ✓ odsávanie prachu je väčšinou už integrované
- ✓ výhodná cena

Multifunkčná brúska



Jedna z najdôležitejších novinek na trhu náradia v posledných rokoch. Dobrá multifunkčná brúska je rovnako užitočná ako švajčiarsky vreckový nôž.

Brúsi plochy a hrany, ale môže tiež rezať, rašpľovať a opracovávať škáry. Multifunkčný stroj preto tvorí mostík medzi delta brúskou, pílkou dierovkou a rozbrusovacou brúskou. Určité práce, napríklad ponorné rezanie v prípade veľkých plôch, sa dnes vykonávajú len týmito strojmi. Niečo tak užitočné samozrejme niečo stojí a za každé príslušenstvo je potrebné si priplatiť. Všímajte si preto kombinovaných ponúk. Multifunkčné brúsky sa dodávajú aj s akumulátorovým pohonom. Odsávanie prachu je skôr ťažšie, čo je podmienené systémom.

Výhody:

- ✓ extrémne flexibilné, na všetky materiály
- ✓ rozsiahly výber príslušenstva
- ✓ rýchla výmena nástrojov
- ✓ vhodné na prácu jednou rukou
- ✓ relatívne malé vibrácie
- ✓ na malé detailné plochy

Brúsny papier – aká zrnitosť je správna?

Hovorí sa mu pieskový papier, šmirglové plátno alebo tiež sklený papier. Jeho zrnitosť (teda „hrubosť“) sa udáva v číslach – čím vyššie, tým jemnejšie. Napríklad papier 20 je veľmi hrubý, zaistí preto veľký úber materiálu a zanechá na obrobku viditeľné stopy. Naproti tomu papier s označením 220 povrch takmer hladí a je teda vhodný na jemné brúsenie.

Niekedy sú pred číslicami uvádzané ešte písmená: A až K znamená mäkké zrno, I až O stredné a P až Z je vyhradené pre tvrdé zrno. V praxi to všetko znamená, že sa pracuje postupne s najmenej tromi rôznymi zrnitosťami. Príklad – brúsenie dverí: hrubé brúsenie na odstránenie starého laku – papier 40, stredné brúsenie 80 alebo 100,

aby sa odhalilo fládovanie dreva a na jemné dokončenie sa použije papier so zrnitosťou 180. Na opracovanie kovu a leštenie matných lakov sú k dispozícii zrnitosti 3000 a vyššie!

Tip: vo svetle vreckového svietidla je možné aj pri jemnom brúsení odhaliť nerovnosti.

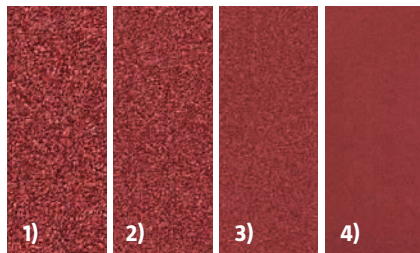

Brúsenie	Zrnitosť podľa FEPA	Veľkosť zrna v µm	Použitie
1) hrubé	6–50	> 600	odstránenie vrstiev gleja a farieb
2) stredné	60–100	538–201	hrubé prípravné brúsenie surových drevených plôch
3) jemné	120–220	162–82	jemné brúsenie surových drevených plôch
4) veľmi jemné	> 240	68–18	dokončovacie brúsenie zvlhčených plôch, plôch opatrených základným a krycím lakom

Pásová brúska



Stroj na drsnú prácu! Pásová brúska zaistí úctyhodný úber materiálu a používa sa preto tam, kde je nutné rýchlo vyrovať veľké výškové rozdiely.

Najobľúbenejšia je na brúsenie surového dreva. Funkcia je založená na obvodovom nekonečnom páse, ktorý je vodiacim systémom udržiavaný v správnej polohe. Sila a veľmi efektívna práca však občas vedú až k nadmernému obrúseniu. Preto pri používaní pásovej brúsky majte oči na stopkách! Samozrejme, že dlhé brúsne pásy sú finančne náročnejšie ako malé brúsne papiere. Tam, kde sa uberá veľké množstvo materiálu, vzniká logicky veľké množstvo prachu. Preto je v tomto prípade nutné odsávanie.

Výhody:

- ✓ veľký pokrok pri práci
- ✓ rovnomerne obrúsený povrch
- ✓ je možné dosiahnuť úplne rovné plochy
- ✓ ideálna na prácu po vláknoch dreva
- ✓ rýchlosť je väčšinou variabilná

Delta brúska



Názov je odvodený od trojuholníkového tvaru brúsnej dosky.

Pôvodne boli delta brúske používané špeciálne na prácu na hranách a rohoch (schody), ale vďaka výborným schopnostiam sa dnes používajú aj v mnohých iných prípadoch. Brúsny papier je na tanieri obvykle pridržiavaný suchým zipsom. Dbajte vždy na to, aby otvory na odsávanie prachu ostali voľné. Nevytvárajte na brúske príliš veľký tlak, inak hrozí u veľkých plôch zvlnenie. Delta brúske sú vynikajúcim doplnkom excentrických a vibračných brúsok. Odsávanie je, rovnako ako pri multifunkčnom náradí, s ktorým sú príbuzné a vzhľadom ku skôr menšiemu úberu až na druhom mieste.

Výhody:

- ✓ ideálna na prácu na ťažko prístupných miestach
- ✓ rozmanitá ponuka brúsnych prostriedkov
- ✓ nízka hmotnosť, jednoduché ovládanie
- ✓ výhodná cena

Excentrická brúska



A teraz ničो na oblín. Excentrická brúska pracuje podobne ako vibračná, navyše je ale vybavená rotujúcou brúsnou doskou.

Aj v tomto prípade pracuje brúska s pozoruhodným výkonom, takže samozrejme vyžaduje fungujúce odsávanie prachu. Excentrické brúske so zastaveným motorom sa nasadzujú na obrobok a potrebujú len malý, niekedy vôbec žiadny prítlak. Ak by ste použili silu, brúska sa nakloní a zanechá na obrobku viditeľné stopy. Excentrické brúske sa používajú aj na leštenie veľmi lesklých povrchov, na rovnakom princípe pracujú aj stroje na leštenie laku v automobilovom priemysle. Vždy dbajte na to, aby náradie bolo čisté a aby ste použili vhodné príslušenstvo!

Výhody:

- ✓ vysoká kvalita povrchu
- ✓ vhodné aj na väčšie plochy, nerovné, guľaté alebo tvarované obrobky
- ✓ rozsah brúsenia od hrubého po jemné
- ✓ je možné účinné odsávanie prachu

Vibračné a excentrické brúsky



BLACK+DECKER

1



- rozkmit 2,5 mm
- systém upínania Quick-Fit
- vrátane odsávacieho vaku

metabo

2



- rozkmit 2,7 mm
- prachová kazeta
- guľičkové ložiská
- hmotnosť iba 1,3 kg

DEWALT

3



- rozkmit 2,6 mm
- prachotesná konštrukcia
- vrátane odsávacieho vaku

Einhell

4



- upevnenie na suchý zips
- aktívne odsávanie prachu

DEWALT

5



- dvojité protizávažie výrazne znižuje vibrácie do ruky
- 14000 kmitov/ min.

Multi-Vario brúska

6



- špeciálny tvar na brúsenie detailov
- hmotnosť iba 0,8 kg

Poz.	Označenie	Model	Motor	Brúsna plocha	Kmity/ min.	Príslušenstvo	V kufri	Cena
1	20911599	BLACK+DECKER KA 191EK	480 W	∅ 125 mm	4000–12000	Áno	Áno	68,-*
2	11280032	METABO FSX 200 INTEC – PROFi	240 W	∅ 125 mm	11000	Áno	Áno	59,-*
3	25060353	DEWALT DWE6423-QS	280 W	∅ 125 mm	8000–12000	Áno	Nie	99,-*
4	22954837	EINHELL TE-OS 2520 E	250 W	115 x 230 mm	14000–28000	Áno	Áno	65,-*
5	25060344	DEWALT DWE6411QS	230 W	108 x 115 mm	14000	Áno	Nie	95,-*
6	27159141	BLACK+DECKER BEW230BC MOUSE	55 W	133 x 95 mm	–	Áno	Nie	29,-*

Multifunkčné oscilačné stroje



BOSCH

1



vrátane 10-dielnej sady príslušenstva

RYOBI

2



vrátane 30-dielnej sady príslušenstva

DEWALT

3



vrátane 37-dielnej sady príslušenstva

Poz.	Označenie	Model	Motor	Brúsna plocha	Hmotnosť	Príslušenstvo	V kufri	Cena
1	25102237	BOSCH PMF 2000 CE	220 W	podľa nástroja	1,1 kg	Áno	Áno	89,-*
2	27299667	RYOBI MULTITOOL RMT300 – SADA	300 W	podľa nástroja	1,4 kg	Áno	Nie	95,50*
3	28346432	DEWALT DWE315KT SADA	300 W	podľa nástroja	1,6 kg	Áno	Áno	*



Pásové brúsky



RYOBI



1



- polohovateľná rukoväť
- bez akumulátora a nabíjačky

BOSCH
Professional

2

V KUFRÍ



profi

- vodiace kladky z hliníka
- rýchločinná páka na ľahkú výmenu brúsneho pásu
- odnímateľná prídavná rukoväť na brúsenie pri okraji

BLACK+DECKER

3



- polohovateľná rukoväť
- možnosť brúsenia až k stene



Špeciálne brúsne elektrické náradie



4



mnoho typov
výmenných kief
v cenách od 19,90 €



- výkonná kefová brúska
- na brúsenie a čistenie drevených, kovových aj kamenných povrchov

5



V KUFRÍ

7



vrátane 5 typov rôznych
nadvstavcov a 2 krytov



- na brúsenie betónu, omietok, dreva, kovov a na leštenie lakov napr. automobilov, karavanov a lodí
- plynulá regulácia, až 10000 ot./min.

8



- na brúsenie aj leštenie
- rýchlovýmenný systém kief
- regulácia otáčok 1000 až 3200 ot./min.

6



V KUFRÍ



Dvojamenný pás
d 533 mm
30099050
29,9*



Brúsny nadvstavec
s odsávaním

∅ 125 mm
301016864

28,9*



Nadvstavec na brúsne
kefy

š 100 mm
30099032

36,9*



Nadvstavec na leštenie

∅ 150 mm
30100439

35,9*



Pás TRIANGL

d 533 mm
30099041

39,9*

Poz.	Označenie	Model	Motor	Brúsny pás	Príslušenstvo	V kufrí	Cena
1	25514595	RYOBI R18BS	aku 18 V	76 x 457 mm	Áno	Nie	115,9
2	24796707	BOSCH PROFESSIONAL GBS 75 AE	750 W	75 x 533 mm	Nie	Áno	*
3	20904173	BLACK+DECKER KA 88	720 W	75 x 533 mm	Áno	Nie	82,9
4	25856190	FAR TOOLS REX120B	1300 W	válec šírky 100 mm	Áno	Nie	139,9
5	27583591	FAR TOOLS DWS 180	710 W	do ∅ 180 mm	Áno	Áno	99,9
6	30099023	FAR TOOLS MULTI REX 900	900 W	podľa nástroja	Áno	Áno	69,9
7	25866746	FAR TOOLS PMF 1300 SET	1400 W	do ∅ 150 mm	Áno	Nie	189,9
8	27557019	FAR TOOLS REX 80	420 W	80 x 100 mm	Áno	Nie	99,9

DENNE NAJNIŽŠIE CENY



*Aktuálnu cenu nájdete na www.bauhaus.sk, prípadne kontaktujte zákaznickú podporu +421 222 211 311.

BAUHAUS 43

Multifunkčné náradie

DREMEL®



1. Multifunkčné náradie

28653664

4250, 220 V / 175 W, regulácia otáčok 0–35000/ min., pogumovaná oblasť úchopu, záмок vretena, hmotnosť sady 973 g

99,-



vrátane 35 ks príslušenstva

2. Multifunkčná plynová spájkovačka

11297544

Versa Tip, teplota plameňa až 1200 °C s plynulou reguláciou, vhodné ako na spájkovanie, tak na výtvarné a renovačné práce, na 1 naplnenie 17 ml/ 9 g vydrží až 90 min. prevádzky, hmotnosť iba 135 g

43,⁹⁹



vrátane 6 trysiek



vrátane 15-dielnej sady príslušenstva

3. Modelárska sada

21780701

3000 JF, 230 V / 130 W, regulácia otáčok 10000–30000/ min., rozsah skľučovadla 0,8–3,2 mm, univerzálne náradie na širokú škálu aplikácií ako je gravírovanie, rezbárstvo, rezanie, brúsenie, leštenie a ďalšie

59,-

4. Multifunkčné náradie

25902622

2050/15 Stylo+, regulácia otáčok 5000–22000/ min., kompaktná konštrukcia, pohodlný úchop, vhodné na prácu so sklom, drevom, kameňom, kovom, kožou alebo plastmi, prírodný kábel 2 m

59,⁹⁰

vrátane 16-dielnej sady príslušenstva

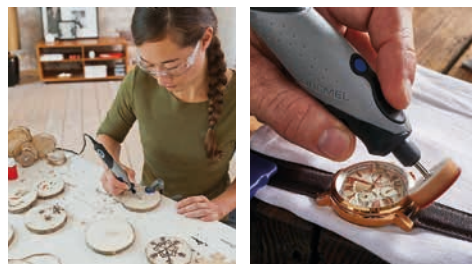

5. Lupienková píla

22179986

MS 20, ideálna na presné rezy do rôznych materiálov, dĺžka rezu: 18 mm, je možné používať stacionárne, ale aj ako prenosné náradie, vr. príslušenstva

109,-



6. Univerzálny stojan

11294262

220, stojan na presné vŕtanie, integrovaný úložný priestor na príslušenstvo, hĺbkový doraz s odstupňovaním, použiteľný ako držiak na náradie, orientácia horizontálna, vertikálna alebo diagonálna

63,⁹⁹



ZÁRUKA
5
ROKOV
BAUHAUS

Profesionálne mikronáradie

PROXXON

PROXXON
MICROMOT
System



1



vrátane 34 ks príslušenstva

1. Vŕtacia brúska pre priemysel

11297740

IBS/E, 220–240 V, 100 W, elektronická regulácia otáčok od 5000 do 20000 ot./min., na vŕtanie, frézovanie, brúsenie, leštenie, čistenie, oddeľovanie, gravírovanie a značkovanie, vysoká osová presnosť $\leq 0,03$ mm, žiadne chvenie a hádzanie upnutých nástrojov, úzka hlava prevodovky z hliníkového odliatku, presné zalíčovanie v guľíkovom ložisku na väčšiu stabilitu pri extrémnom zaťažení, univerzálne použitie, vr. 34 kusov príslušenstva v priemyselnej kvalite, k tomu 6 oceľových trojčelustových klieštín, hmotnosť 500 g, v plastovom kufri

89,-

2



2. Uholová brúska

11296411

LWS, 220–240 V, 50–60 Hz, 100 W, 13000 ot./min., stabilná hlava prevodovky z hliníkového odliatku, komplet s brúsnym kotúčom z korundu (zrניות 60), lamelovým brúsnym kotúčom (zrניות 100) a deliacim kotúčom (zosilnený tkaninou), špeciálny motor, na opracovanie ocele, neželezných kovov, skla, keramiky, dreva, \varnothing kotúča 50 mm, hmotnosť 550 g, v plastovom kufri

89,-

3



vrátane 43 ks príslušenstva



3. Pásová brúska

11297207

BSL 220/E, 220–240 V, 80 W, hlava prevodovky z hliníkového odliatku, elektricky ovládaný plný hriadeľ na nastaviteľnú rýchlosť brúsenia, vr. 4 brúsných pásov (2x zrניות 80, 2x zrניות 180), brúsný pás 10 x 330 mm, rýchlosť pásu 300–700 m/min., dĺžka 350 mm, hmotnosť 650 g, v plastovom kufri

99,-

4



4. Vŕtacia brúska

11298220

FBS240/E, 220–240 V, 100 W, elektronická regulácia otáčok od 5000 do 20000 ot./min., multitalent na jemnú prácu, vr. rýchloupínacieho skľučovadla a 43 ks príslušenstva, hmotnosť 450 g, v plastovom kufri

69,-

5



vrátane 34 ks príslušenstva

5. Modelárska a gravírovacia sada

11295931

Micromot 50/E, vr. 34 ks príslušenstva v priemyselnej kvalite a sieťového napájania na 220 V (12 V, 1,0 A, 40 W), s vŕtacím a frézovacím prístrojom MICROMOT 50/E, elektronická regulácia otáčok od 5000 do 20000 ot./min., 6 oceľových klieštín, hmotnosť 230 g, všetko v stabilnom plastovom kufri

79,-

DENNE NAJNIŽŠIE CENY



*Aktuálnu cenu nájdete na www.bauhaus.sk, prípadne kontaktujte zákaznícku podporu +421 222 211 311.

BAUHAUS 45

Príprava palivového dreva



Nemáte vlastný les? Nevadí: kto chce, môže si palivové drevo obstaráť aj inak.

Drevo je najstaršie palivo na svete a dnes, vďaka moderným kozubom, oslavuje svoj návrat na scénu. Pripraviť si vlastné palivové drevo šetrí nielen vaše peniaze, ale vďaka moderným strojom je to tiež jednoduché.

Kde sa takéto drevo dá získať?

Kto nemá vlastný les, môže spracovávať zvyšky, ktoré v lese zostanú po výrube stromov na priemyselné účely. Je samozrejme nutné požiadať o povolenie majiteľa lesa.

Smie v lese rúbať ktokoľvek?

V žiadnom prípade! Väčšinou sa jedná o súkromné alebo štátne lesy, kde sa k výrube používa ťažká technika. Pre vás sú určené slabé kmene, konáre a náletový porast, o ktorý profesionáli nemajú záujem. Nakoniec potom zaplatíte získané drevo podľa objemu.

Dôležité predpoklady

Ako „samozásobiteľ“ musíte splniť určité predpoklady skôr, než sa budete s vlastným náradím mŕť vydať do lesa. Jednou z najdôležitejších podmienok je dodržiavanie predpisov a návodu na prácu s reťazovou pílou.

Povinné ochranné vybavenie!

Okrem plnenia predpisov na prácu s reťazovou pílou je nutné ešte certifikované ochranné vybavenie. To zahŕňa helmu s ochrannými okuliarmi a ochranou sluchu (oboje je väčšinou už súčasťou helmy),

stabilnú, ale priuďšnú (pri práci v lese sa pekne zapotíte) bundu najlepšie v reflexnej farbe a nohavice zo špeciálneho pevného materiálu. Ďalej sem patria poriadne rukavice a solídna pracovná obuv s profilovanou protišmykovou podrážkou z materiálu odolného proti prerezaniu a ideálne s vystuženou špičkou.

Veľmi dôležité: nohavice zo špeciálneho materiálu samozrejme neposkytujú mechanickú ochranu pred ostrými zubami pílovej reťaze. Dlhé vlákna tkaniny sa ale majú v prípade núdze v zlomku sekundy ovinúť okolo hnacej osi reťazovej píly a tým zastaviť motor.

Správne vybavenie pre skutočného drevorubača:

- ✓ robustné meracie pásmo na zameranie dreva
- ✓ certifikované a spoľahlivé ochranné oblečenie
- ✓ na hrubú prácu: kvalitná sekeru na štiepanie
- ✓ doplnky: veľké kladivo vrátane klinov (z hliníka alebo plastu) na vychýlenie píleného kmeňa a na uvoľnenie vzpričenej píly
- ✓ motorová píla vrátane pohonných hmôt, reťazového oleja, náhradných reťazí a kombinovaného kľúča
- ✓ zdvíhák alebo napínák na kontrolovaný výrub malých stromov a samosvorné kliešte na drevo pre šetrné prenášanie
- ✓ desiata a nealkoholické nápoje
- ✓ pre prípad núdze: sada na prvú pomoc a mobil



Prístroj na meranie vlhkosti WISENT uľahčí presné zistenie povrchovej vlhkosti. Je vhodný ako na drevo tak aj stavebné materiály.

Meradlo zostatkovej vlhkosti WISENT

23743393

vhodné na rýchle zistenie vlhkosti, na stavebné a podlahárske práce v rozsahu 0,2 až 2 % a tiež na palivové drevo v rozsahu 6–44 %, zabudované svetidlo, na 4x AAA batérie, sú súčasťou balenia

12,⁹⁰



Aká reťazová píla je tá správna?

Na ťažkú prácu v lese by ste mali použiť motorovú reťazovú pílu. Je silná a benzín ako palivo si môžete so sebou priniesť vo väčšom množstve. Elektrické reťazové píly sú vhodné na ďalšiu úpravu narezaného dreva. Môžete voliť medzi elektrickou reťazovou pílou s káblom alebo akumulátorom. S mobilným zdrojom energie ste pohyblivejší a nemusíte sa obávať prerezania kábla. Akumulátorové píly majú ale obmedzenejší čas použitia a často bývajú ťažšie ako píly s káblom. Náš tip: najlepšie použite výmenné akumulátory, v ideálnom prípade 36 V a viac, tie sú na daný účel dostatočne silné!

Aké príslušenstvo je účinné?

Najdôležitejším opotrebitelným prvkom motorovej píly je reťaz. Ak v lese zlyhá, nemáte s čím ďalej pracovať. Kúpte si preto hneď dve reťaze. Potom budete potrebovať ešte biologicky rozložiteľný olej na reťaze na mazanie lišty a reťaze. Palivo v správnom pomere, benzín + olej, si pripravte už vopred.

Ako najlepšie dopraviť drevo domov

Najvýhodnejší je transport na prívese. Pokiaľ nemáte vlastný, môžete sa opäť obrátiť na našu požičovňu. Pozor: čerstvé drevo je veľmi ťažké. Uvedomte si maximálne zaťaženie prívesu a choďte veľmi opatrne!

Najdôležitejšie merné jednotky

Kto sa zaoberá palivovým drevom, mal by poznať tri merné jednotky: plnometer (PLM), priestorový meter sypaný (PRMs) a priestorový meter rovnaný (PRMr). Jeden plnometer predstavuje jeden meter kubický vyplnený bez medzier drevnou hmotou. V praxi však nie je možné takéhoto uloženia dosiahnuť, preto boli zavedené jednotky: rovnaný (skladaný) priestorový meter palivového dreva, čo predstavuje štiepané drevo na polená efektívne naskladané do jedného metra kubického s minimálnymi medziami medzi jednotlivými polenami a sypaný priestorový meter palivového dreva, čo predstavuje voľne nasypané drevo do jedného metra kubického, kde medzery medzi jednotlivými polenami nie sú žiadnym spôsobom minimalizované.

Ako najlepšie štiepať?

Priviezli ste úspešne vaše vyťažené drevo domov, ale tým bohužiaľ práca ešte nekončí. Než drevo priložíte, musíte ho naštiepať! Prácu si môžete výrazne uľahčiť, ak ešte v lese drevo narezáte na dĺžku 25 až max. 50 centimetrov. Optimálnu dĺžku je samozrejme nutné prispôbiť veľkosti vášho spaľovacieho priestoru v kachliach, kozube alebo kotli. Potrebný rozmer sa vám najlepšie podarí získať za pomoci stabilnej kozy a elektrickej reťazovej píly alebo ešte lepšie naklápacej kolískovej píly. Na štiepanie potom použite klát, klin a stabilnú sekeru, ak sa chcete vrátiť do starých čias alebo môžete využiť modernú hydraulickú štiepačku. Kupte ale vždy len značkové produkty zaisťujúce optimálnu bezpečnosť a veľkú flexibilitu, pokiaľ ide o dĺžku dreva. Dôležité: väčšina hydraulických štiepačiek potrebuje trojfázový prúd 400 V.

Kvalita chce čas

Na kúrenie nepoužívajte čerstvé drevo. Zle horí, nevoní a navyše poškodí váš kozub. Drevo musí v drevníku, dobre vetranom, ale suchom, zrieť jeden až tri roky. Pravidelne kontrolujte, či drevo nie je napadnuté plesňou alebo škodcami a merajte zvyškovú vlhkosť. Za merací prístroj zaplatíte podľa prevedenia od 12 € a verte, že to sú dobre vynaložené peniaze: drevo je vhodné do kozubu až vtedy, keď sa obsah vlhkosti zníži na 15 až 20 %.

Najlepšie drevo pre váš kozub

Pre domáci kozub nie sú rovnako vhodné všetky druhy dreva. Desať rád:

1. drevo z listnatých stromov je na kúrenie lepšie ako z ihličnatých stromov
2. najlepšie vonia breza
3. buk vytvorí najkrajšie plamene
4. buk dlho horí a vydáva veľa žiaru
5. dobre využiteľné je tvrdé drevo dubu, čerešne a javora
6. drevo z ihličnatých stromov má vyššiu výhrevnosť, ale menšiu hustotu, a preto rýchlejšie zhorí
7. ošetrené drevo (KDI, lazúra pod.) nemá v kozube čo robiť
8. najbežnejšie drevo na kúrenie je z buka a jaseňa
9. živica z ihličnatého dreva pri horení vystrekuje
10. drevo ihličnatých stromov je dobré na zapalovanie



Reťazové píly

Elektrické



Elektrická reťazová píla
UniversalChain 35



28826040*

1800 W, rezná lišta 35 cm, nádrž na olej 250 ml, rýchlosť reťaze 12 m/s, napájanie reťaze bez použitia náradia, hmotnosť 4,2 kg



vrátane
náhradnej
reťaze OREGON®

Elektrická reťazová píla
RCS2340B



26832731*

2300 W, rezná lišta 40 cm, nádrž na olej 200 ml, rýchlosť reťaze 16 m/s, napájanie reťaze bez použitia náradia, hmotnosť 4,8 kg



Elektrická reťazová píla EPR 40-23



27837304*

2300 W, rezná lišta 40 cm, nádrž na olej 340 ml, rýchlosť reťaze 13 m/s, hmotnosť 5,4 kg



Akumulátorové



POWERWORKS®

Aku reťazová píla
PD60CS40



25675304*

rezná lišta 40 cm, výkon 60 V, výdrž akumulátora 2 Ah / <30 min., 4 Ah / <60 min., 6 Ah / <90 min., rýchlosť reťaze 11 m/s, bezuhlíkový motor, nádrž na olej 180 ml, klasické napájanie reťaze kľúčom, bez akumulátora a nabíjačky, hmotnosť 5,1 kg



ZÁRUKA
10
ROKOV
PRÁRANIE
BAUHAUS

*nevzťahuje sa na akumulátor a nabíjačku

RYOBI ONE+

Aku reťazová píla OCS1830

24908593*

rezná lišta 30 cm, výkon 18 V, podľa kapacity akumulátora, bezuhlíkový motor, nádrž na olej 190 ml, rýchlosť reťaze 10 m/s, napájanie reťaze bez použitia náradia, bez akumulátora a nabíjačky, hmotnosť 3,2 kg



akumulátor
kompatibilný
s ručným
náradím 18 V

Benzínové



ALPINK

Benzínová reťazová píla ACS 542

29193817*

rezná lišta 40 cm, výkon 1,9 kW / 2,58 PS, 2-taktný motor 42,4 cm³, rýchlosť reťaze 23,11 m/s, nádrž benzín / olej: 510 / 260 ml, napájanie reťaze s použitím náradia, automatické mazanie reťaze, dvojitá bezpečnostná brzda, funkcia ľahkého štartu, hmotnosť 4,9 kg



schepach

Benzínová reťazová píla CSP 53-40

28133449*

rezná lišta 40 cm, výkon 2,0 kW / 2,7 PS, 2-taktný motor 53 cm³, rýchlosť reťaze 22 m/s, nádrž benzín / olej: 550 / 260 ml, napájanie reťaze kľúčom, funkcia ľahkého štartu, hmotnosť 6,7 kg



Príslušenstvo

OREGON®

Sekery

FISKARS

Pilníky

napr. 16106922*

3 ks, spoľahlivé ostrenie reťazí, na rôzne rozstupy zubov

Držiaky pilníkov

napr. 16106771*

veľmi ľahká manipulácia, udržuje správny uhol ostrenia, na rôzne priemery pilníkov, kvalitná drevená rukoväť



XSHARP ostrie
nožov a sekier
21309902*

vodiaca drážka, odolné keramické kotúčky, vhodný pre pravákov aj ľavákov



Univerzálna
sekera X7

23582383*

veľkosť XS, dĺžka 35,4 cm, hmotnosť 640 g

Univerzálna
sekera X10

23620423*

veľkosť S, dĺžka 44,5 cm, hmotnosť 1000 g

Univerzálna
sekera X17

23597305*

veľkosť M, dĺžka 60 cm, hmotnosť 1500 g

Univerzálna
sekera X25

23595026*

veľkosť XL, dĺžka 77,4 cm, hmotnosť 2400 g



ZÁRUKA
5
ROKOV
PRÁRANIE
BAUHAUS

Štiepačky dreva

schepach

HL 460

26916194

230 V, 1500 W, 2850 ot./min., max. štiepací tlak 4 tony, max. dĺžka / \varnothing kmeňa: 37 / 25 cm, rýchlosť štiepania až 100 polien/ hod., so stojanom, rozmery stroja vr. ochrannej klietky: 96 x 42 x 61 cm, hmotnosť 49 kg

254,-*



schepach

HL 760 LS

28328184

230 V / 50 Hz, 2200 W, 2840 ot./min., max. štiepací tlak 7 ton, max. dĺžka / \varnothing kmeňa: 52 / 25 cm, rýchlosť štiepania cca 100 polien/ hod., rozmery: 110 x 38 x 64 cm, hmotnosť 55 kg

319,-*



vrátane ochrannej klietky



vrátane ochrannej klietky



vrátane bezpečnostného krytu

AL-KO

LSH 520/5

27830668

230 V / 2200 W, max. štiepací tlak 5 ton, max. \varnothing / dĺžka kmeňa: 25 / 52 cm, rozmery: 124 x 61 x 135 cm, hmotnosť vrátane podstavca s kolieskami 61 kg

335,-*



schepach

Compact 15

29619696

400 V, 3500 W, štiepací tlak až 15 ton, max. dĺžka / \varnothing kmeňa: 107 / 40 cm, rozmery: 116 x 96 x 163 cm, hmotnosť 185 kg

1.190,-*

Kolísková píla



schepach

Kolísková píla HS 510

27064324

230 V / 2600 W, 2800 ot./min., 40 zubov, max. \varnothing guľatiny 17 cm, kotúč \varnothing 50,5 / 3 cm, rozmery: 79 x 74 x 96 cm, bezpečnostný pružinový systém podávača (kolísky), hmotnosť 67 kg

569,-*

\varnothing kotúča 50,5 cm



*Aktuálnu cenu nájdete na www.bauhaus.sk, prípadne kontaktujte zákaznícku podporu +421 222 211 311.

BAUHAUS 49

Káblové bubny a predĺžovacie káble*



Káblové bubny pre interiéry



rad Basic, men. napätie 230 V, krytie IP20, s pohyblivou zásuvkou 2P+PE, kábel s PVC izoláciou, ocelový pozinkovaný stojan s izolovanou rukoväťou, tepelná poistka, na bežné použitie vo vnútornom alebo suchom prostredí
kábel H05VV-F3G1

Označenie	Dĺžka	Farba
21360130	25 m	červená
21360149	40 m	červená



men. napätie 230 V, krytie IP20, s pohyblivým stredom a vstavanou zásuvkou 4x 2P+PE, kábel s PVC izoláciou, ocelový stojan s izolovanou rukoväťou, tepelná poistka, na bežné použitie vo vnútornom alebo suchom prostredí
kábel H05VV-F3G1

Označenie	Dĺžka	Farba
21706327	15 m	červená
22338103	30 m	červená



rad Basic, men. napätie 230 V, krytie IP20, so vstavanou zásuvkou 4x 2P+PE, kábel s PVC izoláciou, ocelový pozinkovaný stojan s izolovanou rukoväťou, tepelná poistka, na bežné použitie vo vnútornom alebo suchom prostredí
kábel H05VV-F3G1,5

Označenie	Dĺžka	Farba
21361504	30 m	červená
21357637	50 m	červená



men. napätie 230 V, krytie IP20, s pevným stredom, so vstavanou zásuvkou 4x 2P+PE, kábel s PVC izoláciou, ocelový stojan s izolovanou rukoväťou, tepelná poistka, na bežné použitie vo vnútornom alebo suchom prostredí
kábel H05VV-F3G1,5

Označenie	Dĺžka	Farba
22338121	25 m	čierna
22338130	50 m	čierna

Predĺžovacie príklady pre interiéry

men. napätie 230 V, krytie IP20, 4x zásuvka 2P+PE, dĺžka kábla 5 m, na pripojenie až 4 bežných spotrebičov, na stredné mechanické namáhanie, s gumovou izoláciou, čierna farba
kábel H05RR-F3G1,5

21359606

men. napätie 230 V, krytie IP20, na napájanie jedného elektrického zariadenia, dostupné v dĺžkach 2 m, 3 m, 5 m, 7 m, 10 m, použitie do interiéru, bezpečné použitie vďaka clonkám, biela farba
kábel H05VV-F3G1

napr. 21706114



men. napätie 230 V, krytie IP20, materiál plast, predĺžovací kábel s pohyblivou zásuvkou, dĺžka 20 m
kábel H05VV-F3G1,5 (farba červená)
kábel H05VV-F2G1 (farba oranžová)

Označenie	Dĺžka	Farba
21360343	20 m	červená
21705652	20 m	oranžová





Káblové bubny pre exteriéry



men. napätie 230 V, krytie IP44, s pohyblivým stredom, so vstavanými zásuvkami 4x 2P+PE, kábel s gumovou izoláciou, ocelový stojan s izolovanou rukoväťou, tepelná poistka, na bežné použitie vo vonkajšom prostredí
kábel H07RN-F2,5

Označenie	Dĺžka	Farba
27072460	25 m	čierna
27048294	50 m	čierna



men. napätie 230 V, krytie IP44, so vstavanými zásuvkami 4x 2P+PE, samozatváracie viečka, mrazuvzdorný kábel do -35 °C s PVC izoláciou, ocelový stojan so sklopnou izolovanou rukoväťou, tepelná poistka, na bežné použitie vo vonkajšom prostredí
kábel AT-N05V3V3-F3G1,5 SuperSolid

BAUHAUS PROFIL DEPOT Exkluzívne v **BAUHAUS**

Označenie	Dĺžka	Farba
23190591	40 m	modrá



men. napätie 230 V, krytie IP44, so vstavanými zásuvkami 4x 2P+PE, samozatváracie viečka, mrazuvzdorný kábel do -35 °C s neoprénovou izoláciou, ocelový stojan s izolovanou rukoväťou, tepelná poistka, na vonkajšie použitie na stavbách
kábel H07RN-F3G1,5

BAUHAUS PROFIL DEPOT Exkluzívne v **BAUHAUS**

Označenie	Dĺžka	Farba
23190607	40 m	čierna



men. napätie 400 V / 230 V, krytie IP44, so vstavanými zásuvkami 1x CEE 3P+N+PE (16A), 2x 2P+PE, samozatváracie viečka, kábel s chloroprenovou izoláciou, ocelový pozinkovaný stojan s izolovanou rukoväťou, tepelná poistka, na vonkajšie použitie na stavbách
kábel H07RN-F5G1,5

Označenie	Dĺžka	Farba
21358038	25 m	čierna

Predlžovacie prírody pre exteriéry

Elite s pohyblivou zásuvkou



Označenie	Dĺžka	Farba
21360714	20 m	žltá
26265045	30 m	žltá

men. napätie 230 V, krytie IP44, predlžovací prírod vyrobený z mrazuvzdorného kábla s plastovou izoláciou (až do -35 °C), odolný voči poveternostným vplyvom, pohyblivá zásuvka 2P+PE s ochranným viečkom, vhodný na prenosné elektrické spotrebiče a ručné elektrické náradie s bežnými nárokmi
kábel AT-N07V3V3-F3G1,5

PROFI s pohyblivou zásuvkou CEE



Označenie	Dĺžka	Farba
23835412	10 m	čierna
23833920	25 m	čierna

men. napätie 400 V, krytie IP44, predlžovací prírod vyrobený s vonkajším chloroprenovým plášťom, odolný voči poveternostným vplyvom aj olejom, pohyblivá zásuvka 3P+N+PE (16 A) so samozatváracím viečkom, vhodný pre stavebné miešačky, veľké kompresory, štiepačky dreva, stolové a kolískové píly
kábel H07RN-F5G1,5



*Aktuálnu cenu nájdete na www.bauhaus.sk, prípadne kontaktujte zákaznícku podporu +421 222 211 311.

Energia vždy po ruke



Vhodný generátor

Pred rozhodnutím o nákupe generátora elektrického prúdu je nutné zistiť vlastnú spotrebu prúdu. Tu je rozhodujúca vypočítaná spotreba vo vzťahu k výkonu zariadenia. Spočítajte preto príkon súčasne pripojených zariadení plus pridajte rezervu výkonu. Malé prenosné generátory majú zvyčajne menovitý výkon 650 až 1000 wattov a zásuvku Schuko. To stačí na osvetlenie a nabíjačku a dobre vyhovuje pre záhradný domček, ale na stavenisko to nestačí. Stredná trieda generátorov energie pre súkromných užívateľov a remeselníkov má menovitý výkon medzi 2500 a 3500 wattmi a zvyčajne už má dve zásuvky Schuko a často už má aj zásuvku na silový prúd (400 V CEE). Tieto generátory sú vhodné na prevádzku sofistikovaného elektrického náradia (elektrická rozbrusovačka, vŕtacie kladivo), ako zdroj energie na záhradu alebo ako núdzový zdroj prúdu. Ešte väčší výkon vyžaduje napríklad stacionárny núdzový agregát, ktorý má v prípade krízy zásobovať prúdom celú domácnosť, alebo má slúžiť ako zdroj prúdu na stavbe. To vyžaduje menovitý výkon najmenej 5000 wattov s odpovedajúcou výkonnou jednotkou.

Rozhodnutie týkajúce sa napätia

Okrem jednoduchého výkonu musí byť pred rozhodnutím o nákupe jasné, v akej forme by mal byť prúd odoberaný. Lode a osobné vozidlá obvykle potrebujú napätie 12 V (kamióny 24 V) na prevádzku zabudovaných zariadení a prístrojov. Do tejto triedy patrí aj zástrčka nabíjačky chytrých telefónov do zapaľovača cigariet. Inak je to okolo domu, tu beží (takmer) všetko na sieťové napätie 230 V a so zásuvkami Schuko. Na druhú stranu sporák a mnoho ťažkých nástrojov a strojov vyžaduje trojfázový striedavý prúd 400 V („silnoprúd“).

Mobilné alebo stacionárne?

Zásadný význam má aj otázka, či chcete generátor presúvať (pravidelne) alebo či bude prevádzkovaný stacionárne na jednom mieste. Kým ľahké, relatívne slabé zariadenia s hmotnosťou 13 až 17 kg sú ešte prenosné, tak „ťažkotonážne“ zariadenia vážia viac. Generátor strednej triedy pokojne váži 75 kg a viac. Výhodné je, keď kúpite zariadenie s integrovaným podvozkom. Palivo, elektrické vedenie a zariadenia, ktoré majú byť prevádzkované, pridávajú ešte naviac na hmotnosti.

Technika: invertor alebo konvenčné zapojenie?

V prípade invertora sa nachádza na kľukovom hriadeľi motora priamo (namiesto konvenčného zotrvačníka) vysokorychlostný viacpólový generátor. Generované napätie je prevedené invertorom (menič jednosmerného prúdu na striedavý) na požadované výstupné napätie 230 V / 50 Hz. Preto sú invertory oveľa kompaktnéjšie a ľahšie a tým samozrejme lepšie izolované proti hluku. Dodávajú prúd všeobecne bez kolísania napätia, čo umožňuje bezpečnú prevádzku citlivých spotrebičov (napríklad aj elektroniky).

Spotreba: krátkodobé alebo dlhodobé využitie?

Pri nákupe venujte pozornosť pomeru spotreby k obsahu nádrže.

Ako dlho zvyčajne chcete generátor prevádzkovať? Stačí jedna náplň nádrže na jednu požadovanú dobu použitia?

Väčšina generátorov je navrhnutá tak, aby ich obsah nádrže stačil na štyri až osem hodín nepretržitej prevádzky pri 75 % výkone. Najvýkonnejšie generátory dosahujú až jedenástich hodín a viac, než je nutné doplniť palivo.



1



HERKULES

- doba prevádzky cca 5,4 hod. pri 66 % zaťažení
- spínač proti preťaženiu a ochrana proti nedostatku oleja
- 3600 ot./ min.
- nádrž na olej 0,35 l
- výstup 1x 230 V

2



HERKULES

- doba prevádzky cca 12,5 hod. pri 66 % zaťažení
- spínač proti preťaženiu a ochrana proti nedostatku oleja na dlhodobú prevádzku
- 3000 ot./ min.
- výstup 2x 230 V

3



HERKULES

- doba prevádzky 10 hod. pri 75 % zaťažení
- funkcia AVR na stabilný výstupný výkon
- spínač proti preťaženiu a ochrana proti nedostatku oleja na dlhodobú prevádzku
- výstup 2x 230 V

4



HERKULES

- doba prevádzky cca 11,7 hod. pri 66 % zaťažení
- spínač proti preťaženiu a ochrana proti nedostatku oleja na dlhodobú prevádzku
- funkcia AVR na stabilný výstupný výkon
- výstup 1x 400 V / 2x 230 V

5



- doba prevádzky cca 14 hod. na 1 nádrž
- spínač proti preťaženiu a ochrana proti nedostatku oleja na dlhodobú prevádzku
- funkcia AVR na stabilný výstupný výkon
- výstup 2x 230 V

6



- doba prevádzky cca 9 hod. na 1 nádrž
- spínač proti preťaženiu a ochrana proti nedostatku oleja na dlhodobú prevádzku
- funkcia AVR na stabilný výstupný výkon
- výstup 1x 400 V / 2x 230 V

Model	1. HSE-IW 1100/ES	2. HSE 2500/ES	3. HSE 3500/ES	4. HSE 5500/ES	5. SG 3200X	6. SG 7100X
Max. výkon generátora	1,4 kW	2,3 kW	2,8 kW	4,8 kW	2,8 kW	5,4 kW
Max. výkon motora	1,3 kW / 1,8 HP	4,1 kW / 5,7 HP	5,1 kW / 7 HP	7,5 kW / 10,5 HP	4 kW / 6 HP	9 kW / 12,5 HP
Motor	benzínový, 1-valec, 4-taktný, 79 cm ³	benzínový, 1-valec, 4-taktný, vzduchom chladený, 208 cm ³	benzínový, 1-valec, 4-taktný, vzduchom chladený, 208 cm ³	benzínový, 1-valec, 4-taktný, vzduchom chladený, 389 cm ³	benzínový, 1-valec, 4-taktný, vzduchom chladený, 212 cm ³	benzínový, 1-valec, 4-taktný, vzduchom chladený, 420 cm ³
Objem nádrže	6,5 l	15 l	15 l	25 l	15 l	25 l
Hmotnosť	21 kg	37,9 kg	42 kg	80,7 kg	44,7 kg	82 kg
Systém startovania	ručný	ručný	ručný	elektro	ručný	elektro
Označenie	28255936	28222611	28228752	28215888	30321285	30441183
Cena	279,-	299,-	389,-	799,-	439,-	990,-



Sila stlačeného vzduchu!

Kompresory a pneumatické nástroje vám uľahčia ťažkú alebo špinavú prácu: je ľahostajné, či nastreľujete spony, lakujete konštrukciu alebo potrebujete uvoľniť obkladačky – so stlačeným vzduchom vám všetko pôjde lepšie od ruky.

Vysoko kvalitné pneumatické nástroje – trieda sama o sebe

Pretože zdroj sily pneumatického nástroja, kompresora, je stacionárny a na spojenie postačí hadica, sú všetky tieto nástroje oveľa ľahšie a pohotovejšie než ich náprotivky vybavené motorom. Dajú sa teda často lepšie používať aj v obtiažnejších situáciách, napríklad pri práci nad hlavou a okrem toho je možné ich ovládať jednou rukou. Napriek tomu sa v týchto nástrojoch skrýva veľká sila, ktorá vďaka veľkému výberu splní v zásade akékoľvek požiadavky remeselníka. Lakovanie, vŕtanie, skrutkovanie, sponkovanie atď., pri všetkých týchto prácach sa dá bez väčšej námahy pripojiť

Kto chce pracovať s výkonným pneumatickým náradím, mal by zvoliť objem tlakovej nádoby cca 50 litrov.

nástroj (zvyčajne v tvare pištole) ku kompresoru a používať prakticky bez obmedzenia. Aj obstaranie býva väčšinou výhodnejšie ako u porovnateľného náradia s integrovaným motorom.

Ako funguje kompresor

Kompresory pre domácich majstrov sú spravidla piestové: vzduch je nasávaný cez filter. Za ním sa pohybuje vo valci piest hore a dole, rovnako ako v motore auta. Piest je poháňaný elektromotorom. Takto stlačený vzduch sa ale nepoužíva priamo, putuje do tlakového zásobníka. To je nádrž, z ktorej je možné priebežne získať stlačený vzduch s hodnotou 8 až 10 bar. Tlak v nádobe

Možnosti využitia kompresora:

- ✓ skrutkovanie
- ✓ vŕtanie
- ✓ sekacie
- ✓ sponkovanie
- ✓ brúsenie
- ✓ lakovanie
- ✓ Airbrush
- ✓ čistenie
- ✓ mazanie olejom
- ✓ tryskanie pieskom
- ✓ vyfukovanie
- ✓ plnenie pneumatík

prítom ukazuje manometer. Voda, ktorá sa môže v tlakovej nádobe nahromadiť, je vypúšťaná odtokom kondenzátu. Koleska na stroji vám uľahčia premiestňovanie, inak stabilných prístrojov, v dome aj na záhrade.

Keď je pred vami ťažká práca: kompresory pre profesionálov

Na stacionárne použitie v dielni existujú väčšie kompresory, ktoré tiež ponúkajú vyšší výkon. Pri objeme tlakovej nádoby niekedy aj viac ako 100 litrov je možné získať často viac ako 400 litrov stlačeného vzduchu za minútu. To sa využije tam, kde majú byť v trvalej prevádzke ťažké nástroje. Ale aj s výkonnou sponkovačkou / klincovačkou môže domáci kompresor pri montážach naraziť na svoje hranice.

Príklady použitia príslušenstva:



Či už izolácia alebo práca s drevom – s pneumatickou sponkovačkou upevníte fólie alebo drevené dosky rýchlo a spoľahlivo.



Ešte osekávate obladačky kladivom a sekáčom alebo vŕtácim kladivom? Nerobte to, použite pneumatický sekáč!



Vyfukovacia pištoľ a o niečo neskôr aj striekacia pištoľ na farbu sa dobre osvedčí pri renovácii radiátora.

Preto by mal medzi náradím, kompresorom a vykonávanou prácou vždy panovať súlad. V našom odbornom centre vám radi poradíme.

Nanášanie farby kompresorom

Nanášanie laku pomocou kompresora nie je zložité, ale potrebuje cvik a pokojnú ruku, aby výsledný povrch bol vzhľadný. Celkom inak je to ale pri nanášaní špeciálnych lazúr a farieb chrániacich pred vplyvmi poveternosti vo vonkajšom prostredí. V týchto prípadoch budú výsledky dosiahnuté kombináciou kompresora a striekacej pištole ihneď dokonalé. A rýchlosť pri práci so stlačeným vzduchom a pištoľou na plote, pergole alebo záhradnom domčeku vás vždy ohromí.

Nezabudnite na ochranné pomôcky

Pokiaľ sa pohybujete v priestore, kde pracuje kompresor, mali by ste pre vašu vlastnú bezpečnosť používať ochranu sluchu a zraku. Pri nanášaní farby, lazúry a laku sa navyše odporúča nosiť vhodnú masku proti prachu, aby ste zabránili vdychovaniu častíc.

Prvotriedne príslušenstvo na perfektnú prácu

Mnohé kompresory vyžadujú na dokonalú funkciu špeciálny olej. Pri dodaní často obsahujú len malé množstvo takého oleja a bohužiaľ, kontrola

jeho množstva sa nerobí tak pravidelne, ako by bolo potrebné. Dbajte preto na to, aby ste v kompresore mali vždy dostatok kvalitného oleja, pretože tým ho chránite dlhodobo pred koróziou, opotrebovaním a predlžujete jeho životnosť. Okrem toho si zaobstarajte stabilnú hadicu na stlačený vzduch, ktorá bude zodpovedať max. tlaku kompresora. Výmenu nástrojov uľahčia rýchlospojky. Nákup začnite najlepšie kvalitnou sadou pre začiatočníkov, ktorú potom môžete podľa potreby dopĺňať.

Od prenášania k akumulátoru

Kto mal niekedy pri vylepšovaní motorky alebo v autodielni k dispozícii malý kompresor s vyfukovacou pištoľou, nebude sa chcieť tohto kompaktného nástroja už nikdy vzdať. Špina, prach, nečistoty rýchlo zmiznú a vy sa môžete v pokoji venovať práci na čistom stroji.

Spravidla platí: ak pracujete s kompresorom vonku, potrebujete dodávku prúdu. Vzduchový zásobník sa totiž pri používaní náradia so spotrebou vzduchu vyššou ako jednoduchá vyfukovacia pištoľ rýchlo vyprázdni.

*Nezávislosť zaručí inovatívny akumulátorový kompresor, napríklad **RYOBI ONE+ R18AC**. Splní všetky úlohy, ktoré pri nafukovaní môžu nastať, a to bez zásuvky. Nájdete ho na www.bauhaus.sk alebo v našom odbornom centre, kde ho môžete zakúpiť.*



Tak fungujú kompresory

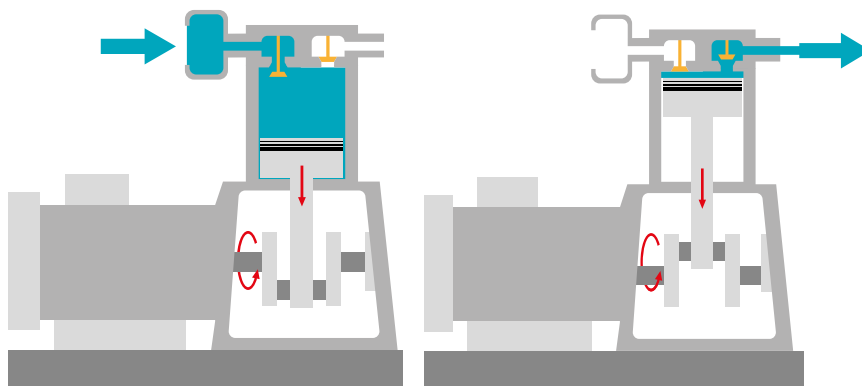

Vzduch nie je vytláčaný priamo, ale putuje do tlakového zásobníka. Odtiaľ ho môžete odoberať s rovnomerným tlakom 8 až 10 bar.

Kompresory pre potreby domácich majstrov sú spravidla piestové. Valcový piest nasáva vzduch a stláča ho.

Kompresory



KATALÓG
KOMPRESORY



bezúdržbový

1. Kompresor HERKULES SILTEK 24

230 V, 1 kW / 1,36 HP, 1450 ot./min., max. tlak 8 bar, plniaci výkon 105 l/min., tlaková nádoba 24 l, antivibračný podstavec, veľké kolesá a prepravné madlo, manometer, regulačný ventil, **hlučnosť iba 59 dB**, hmotnosť 22,4 kg

27449295

159,-

PRO-LINE
HERKULES

Exkluzívne v
BAUHAUS



bezúdržbový

2. Kompresor HERKULES SILTEK+

230 V, 0,75 kW / 0,95 HP, 1450 ot./min., max. tlak 8 bar, plniaci výkon 105 l/min., tlaková nádoba 6 l, antivibračný podstavec, manometer, regulačný ventil, **hlučnosť iba 59 dB**, hmotnosť 15,5 kg

26750833

139,-



mazanie olejom

3. Kompresor HERKULES B2800B/3M/90

230 V, 2,2 kW / 3 HP, 2-valcový motor s klinovým remeňom, max. tlak 10 bar, plniaci výkon 400 l/min., tlaková nádoba 90 l, antivibračný podstavec, veľké kolesá, manometer, regulačný ventil, hmotnosť 59 kg

26004424

498,-



mazanie olejom

4. Kompresor HERKULES B3800/200 V

400 V, 3 kW, 2-valcový motor, max. tlak 10 bar, plniaci výkon 540 l/min., tlaková nádoba 200 l, manometer, regulačný ventil, hmotnosť 160 kg, iba na objednávku

20747916

999,-

U kompresorov označených týmto vyobrazeným symbolom je príslušenstvo CRAFTOMAT perfektne zladené s parametrami daného výrobku.



mazanie olejom

5. Kompresor HERKULES N60/500

400 V, 5,5 kW, max. tlak 11 bar, plniaci výkon 596 l / min., tlaková nádobka 500 l, manometer, kondenzačný ventil, na profesionálne použitie, hmotnosť 259 kg, iba na objednávku

20747925

1.499,-

HERKULES

Exkluzívne v
BAUHAUS



bezúdržbový

7. Kompresor HERKULES FIFTY + KIT

1,5 kW / 2 HP, 3400 ot. / min., max. tlak 10 bar s plynulou reguláciou, plniaci výkon 125 l / min., tlaková nádobka 50 l, vrátane veľkej sady príslušenstva, v ktorej je napríklad 3/8" rázový uťahovač, hmotnosť 26 kg

22152330

199,-



bezúdržbový

8. Kompresor HERKULES 200/10/24

230 V, 1,1 kW, 3400 ot. / min., max. tlak 10 bar, plniaci výkon 200 l / min., tlaková nádrž 24 l, kolieska pre ľahšiu manipuláciu, regulačný ventil, hmotnosť 17 kg

20127952

119,-



mazanie olejom

9. Kompresor HERKULES BAUHAUS – EDITION

230 V, 2,2 kW / 3 HP, 2-vačový motor, 2850 ot. / min., max. tlak 10 bar s plynulou reguláciou, plniaci výkon 225 l / min., tlaková nádobka 50 l, vrátane veľkej sady príslušenstva, v ktorej je napríklad 1/2" rázový uťahovač, ktorý umožňuje zapojenie mnohých druhov výkonného pneumatického náradia, hmotnosť 47 kg

20455699

329,-

Príslušenstvo

CRAFTOMAT

Exkluzívne v
BAUHAUS

široký výber príslušenstva na rozvody tlakového vzduchu nájdete na www.bauhaus.sk



10. Údržbová jednotka na kompresory

10 bar, integrovaný manometer zaisťujúci lepšiu kontrolu pri práci, jednotka je vybavená redukčným ventilom, filtrom a maznicou s integrovaným manometrom

20436719

26,⁹⁰



11. Pneumatická sada

prevádzkový tlak 3–10 bar, vhodná na vyfukovanie skúlín a dutín, dofukovanie pneumatík alebo rozprašovanie oleja, spotreba 200 l / min.

11218451

48,-



vrátane hadice s rýchlospojku a nástenného držáku

12. Automatický navijak hadice

dĺžka 9 m, 12 bar, \varnothing 6,5 mm, funkcia automatického navijania, robustný a odolný

20436117

41,⁹⁰



13. Hadica tlaková vr. bubna

plastová, hadica 20 m, 6 x 11 mm, maximálny tlak 20 bar, vr. spojok

20435725

49,⁹⁰

DENNE NAJNIŽŠIE CENY

*Aktuálnu cenu nájdete na www.bauhaus.sk, prípadne kontaktujte zákaznícku podporu +421 222 211 311.

BAUHAUS 57

schepach
SPECIAL EDITION

1. HC54

230 V, 1,5 kW / 2 HP, 50 Hz, 2850 ot./ min., tlak 8 bar, tlaková nádobá 50 l, sací výkon 220 l/ min., plniaci výkon 158 l/ min., regulácia pracovného tlaku, hmotnosť 31 kg

21785867

195,-

2. HC100DC

230 V, 2,2 kW / 3 HP, 50 Hz, 2850 ot./ min., tlak 8 bar, tlaková nádobá 100 l, sací výkon 412 l/ min., plniaci výkon 272 l/ min., regulácia pracovného tlaku, hmotnosť 54 kg, iba na objednávku

24773418

389,-

mazanie olejom



1

mazanie olejom

dvojvalcový motor 2,2 kW

2



3. AIR FORCE 3 s príslušenstvom

230 V, 1,1 kW, 50 Hz, 3750 ot./ min., tlak 8 bar, sací výkon 180 l/ min., vrátane 9x koncovky, pištoľ s manometrom, 3 m špirálovej tlakovej hadice, hmotnosť 5,5 kg

26401371

78,-

4. HC 30 OX

indukčný motor 230 V / 1100 W s tichým chodom a výrazne dlhšou životnosťou oproti klasickým elektromotorom, tlaková nádobá 24 l, tlak 8 bar, sací výkon 200 l/ min., rozmery: 55 x 28 x 56 cm, hmotnosť 18,3 kg

28893363

159,-

3

bezúdržbový

vrátane plniacej pištoľe a sady adaptérov



4

bezúdržbový

indukčný motor s nižšou hlučnosťou a výrazne dlhšou životnosťou



CRAFTOMAT

Exkluzívne v BAUHAUS

5. Hadica tlaková

špirálová, plastová, Ø 6 mm, dĺžka 5 m, vr. spojky

11219498

11,⁵⁰



schepach

6. Vzduchová rozbočka

2 rýchlospojky

27878109

12,⁹⁰

4 rýchlospojky, bez vyobrazenia

27852255

18,-



CRAFTOMAT

7. PROFI hadica tlaková gumová, Ø 8 mm, dĺžka 10 m, vr. rýchlospojok

11219223

16,⁵⁰



Sponkovačky a klincovačka

CRAFTOMAT

Exkluzívne v BAUHAUS

8. Pneumatická sponkovačka

Kombi, prevádzkový tlak 6 bar, vhodná na klince do veľkosti 50 mm, spony do veľkosti 40 mm, pogumovaná rukoväť výrazne zlepšuje ovládateľnosť, kompatibilná s mnohými bežnými kompresormi, vrátane sponiek a klincov, hmotnosť sady 3 kg

11218499

58,-



na použitie sponiek aj klincov

V KUFRI



V KUFRI

9. Pneumatická sponkovačka

prevádzkový tlak 6–7 bar, na sponky veľkosti 10 až 25 mm, vhodné napr. na čalúnické práce, pogumovaná rukoväť, vrátane ochranných okuliarov, olejníčky, nadstavca ¼", 200 ks sponiek, 2 kľúčov, hmotnosť 2,13 kg

20105374

38,⁵⁰



NOVINKA v sortimente

10. Aku klincovačka

R15GN18-O AIRSTRIKE, 18 V, na klince dĺžky 26–64 mm, Ø klincov 1,8 mm, nastavenie hĺbky nastreľovania a uvoľnenie klincov bez náradia, vysoký výkon bez potreby kompresora alebo vzduchových bombičiek, hmotnosť 3,5 kg

29167858

269,-

ZÁRUKA 5 ROKOV ROKOV BAUHAUS

Ručné sponkovačky



53 Zošívacie sponky 4–10 mm vyrobené vo Švédsku

1. Ručná sponkovačka R53

ideálna na čalúnenie nábytku, dekoratívnu úpravu s rôznymi druhmi textílií a tiež na pripevnenie plagátov a kože

22877660

23,³⁰



šetrí silu

53 Zošívacie sponky 6–14 mm Klince 15 mm

2. Ručná sponkovačka ALU953

novovo vyvinutá, revolučná sponkovačka, ktorá sa v porovnaní s bežnými sponkovačkami spúšťa až o 65 % ľahšie, patentovaná technológia PowerCurve – presne upravená podľa výkonovej krivky ruky

22897701

39,³⁰



šetrí silu

53 Zošívacie sponky 6–14 mm vyrobené vo Švédsku

3. Ručná sponkovačka R353

na náročné, profesionálne aplikácie a na precíznu prácu, spúšťa sa o 40 % ľahšie vďaka patentovanej páke s ľahkým chodom a vďaka trojstupňovej regulácii sily úderu

22893639

46,¹⁰



140 Zošívacie sponky 6–10 mm vyrobené vo Švédsku

4. Úderová sponkovačka R11

precízna úderová sponkovačka so silným výkonom na náročné, profesionálne aplikácie, ideálna na trvalé nasadenie ako pri pripevňovaní strešných a izolačných materiálov

23707070

50,⁸⁰

Aku a elektrické sponkovačky



53 Zošívacie sponky 6–14 mm Klince 15 mm

5. Sponkovačka s Li-Iónovým akumulátorom BTX530

vysoký výkon vďaka Li-Iónovému akumulátoru 7,2 V, práca bez kábla, na pravidelné používanie a práce ako je potažovanie stoličiek, textilné práce, pripevňovanie kobercov, kože a tenších dielov z dreva

22897765

93,⁷⁰



53 Zošívacie sponky 6–14 mm Klince 15 mm

6. Elektrická sponkovačka ESN530

poistka proti nechcenému spusteniu, kombinovaný zásobník, bez spätného rázu, vhodná na čalúnenie nábytku, prácu s textilom, pripevňovanie kobercov, kože alebo tenších dielov z dreva

22896629

79,¹⁰

Na každú aplikáciu vhodné zošívacie sponky:

Jednoduché práce



Ťažšie práce



Stavebné a dokončovacie práce



Oblasť použitia:

- ✓ textilie
- ✓ látky
- ✓ siete
- ✓ kože
- ✓ vypchávkvy
- ✓ dekorácie
- ✓ napínacie koberce
- ✓ lepenky
- ✓ plachty
- ✓ plastové fólie
- ✓ strešné lepenky
- ✓ ťažké textilie
- ✓ sadrokartónové dosky
- ✓ soklové lišty
- ✓ okrasné lišty
- ✓ ťažké textilie
- ✓ tvrdé drevo
- ✓ plechy



Zváraacie prístroje



1



STANLEY



1. MICRO-MIG

230 V, na zváranie kovov s hrúbkou 1,5–5 mm v ochrannej atmosfére prostredníctvom plneného drôtu s \varnothing 0,8 až 0,9 mm, regulácia zvr. prúdu 62–95 A, príkon 1,9 kW, možnosť pripojenia na generátor 5,5 kVA, vr. zväracieho štítu a 1 ks cievky plneného zväracieho drôtu s \varnothing 0,9 mm, rozmery: 37,5 x 33,1 x 25,5 cm, hmotnosť 10,6 kg

26204604

189,-



STANLEY

160 A



V KUFRI

2. Sada na zváranie

na elektródové zváranie, obsahuje: invertorovú zväračku Star 4000, 230 V, 36–160 A, na elektródy \varnothing 1,6 až 4 mm, sadu káblov, 10 ks elektród, kefu s kladivkom, ochrannú zväraciu kuklu s automatickým zatmavením, rozmery zväračky: 41 x 20 x 35 cm, hmotnosť 5,8 kg

28592633

185,-

Zváraacia technika

Transformátorové zväračky a elektródové zväracie inventory

Používajú sa pri zváraní kovov s hrúbkou materiálov od 2 mm. Zatiaľ čo výrazne ťažšie transformátorové prístroje zvárajú striedavým prúdom, moderné invertorové zväračky premieňajú vstupné napätie na jednosmerný prúd.

Zväračky na zváranie v ochranných atmosférach (MIG / MAG)

Väčšia za svoj názov plynom, ktoré pri zváraní produkujú ako ochranu okolo spájaného miesta. Sú teda chúlостivé na vietor, a preto sa na vonkajšie použitie hodia iba obmedzene. Prístroje na zváranie v ochranných atmosférach používajte na spracovanie tenkých plechov, konštrukčnej ocele a ďalej pri konštrukcii karosérií a vozidiel, so špeciálnou plynovou a zväracou elektródou tiež na neželezné kovy.

140 A



GYS

profi

vhodný na oceľ, ušľachtilú oceľ a hliník

ultratenký a prenosný



3. GYS EASYMIG 150

230 V, jednofázový zvärací inverter MIG / MAG (CO₂), MOG (trubičkový drôt bez plynu) a MMA (obalená elektróda), regulácia zvr. prúdu 20–140 A, pre drôty 0,6 a 0,8 mm + plnený drôt 0,9 mm alebo elektródy 1,6–3,2 mm, rozmery: 40 x 20 x 33 cm, hmotnosť 9,6 kg

24914378

459,-

160 A



GYS

profi

hmotnosť iba 4,2 kg



4. GYSM160P

230 V, elektródový ručný zvärací inverter na elektródy 1,6 až 4 mm, regulácia zvr. prúdu 10–160 A, technológia PROTEC400 chráni prístroj pred prepätím a podpäťm, rovnako ako pred kofsaním sieťového napätia, funkcie: HOT START, ARC FORCE a ANTI STICKING, vhodný na max. hrúbku materiálu 10 mm, rozmery: 11 x 17 x 27 cm

24486664

269,-

Spotrebný materiál a príslušenstvo

5. Elektródy na oceľ

\varnothing 1,6 mm, balenie 17 ks, rutilové

23285503 3,⁹⁸

6. Elektródy na nerez

\varnothing 2 mm, balenie 12 ks

24486637 8,⁹⁰

7. Elektródy na liatinu

\varnothing 2,5 mm, balenie 12 ks

23276668 18,¹⁹



8. Zvärací drôt

cievka \varnothing 0,8 mm, dĺžka 100 m, hmotnosť 1 kg

23280298 11,⁹⁰

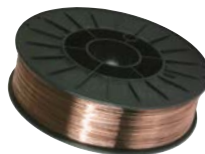

9. Zvärací drôt

cievka \varnothing 200 mm, zvärací drôt \varnothing 0,8 mm, na najbežnejšie plynové zvary oceľových profilov a plechov zvárania, hmotnosť 5,18 kg

24456843 27,⁹⁰



10. Redukčný ventil

s dvoma manometrami na nastavenie optimálneho tlaku zväracieho horáka a na zistenie tlaku vo fľaši s ochranným plynom

24486673 51,⁶⁰

Zváracie inventory



DEWALT

160
A



profi



ZÁRUKA
5
ROKOV
BAUHAUS

11. Sada na zváranie

sada obsahuje: zvárací inverter DXWDMMA160E vrátane káblov, ochranný štít, kladivko na trosku, drôtenú kefu, káblový adaptér, zvárací prúd 10 až 160 A, umožňuje zváranie MMA elektródami \varnothing 1,6 až 4 mm **NONSTOP**, vysoký výkon a spoľahlivosť, možná prevádzka na kolísavé napätie z elektrocentrál v rozsahu 170 až 250 V, hmotnosť celej sady iba 11 kg

29354793

329,-

scheppach

160
A



1,6 - 4,0



12. WSE 1100

230 V, rozsah zváracieho prúdu 20–160 A, \varnothing elektródy 1,6–4 mm, vhodný na max. hrúbku materiálu 10 mm, IP21, funkcie: ARC FORCE, ANTI STICK, HOT START, vr. bohatej výbavy a príslušenstva, rozmery: 31 x 14,5 x 20,5 cm, hmotnosť 6,6 kg

25033708

189,-

Polyfúzne zváračky



V KUFRI



13. Sada Poly 02

230 V, na plastové rozvody potrubia z PPR, obsahuje polyfúznú zváračku s príkonom 800 / 1000 W, 4 zváracie párové nadstavce s \varnothing 16, 20, 25, 32 mm, kliešte / nožnice / na plastové rúrky do \varnothing 42 mm, odolný kovový kufrík

23191512

43,⁹⁵



V KUFRI



14. Sada Poly 01

230 V, na plastové rozvody potrubia z PPR, obsahuje: polyfúznú zváračku 750 / 1500 W, teplotný rozsah 0–300 °C, nadstavce \varnothing 20, 25, 32, 40, 50, 63 mm, meter, vodováha, skrutkovač, imbus kľúč, nožnice na rúrky, odolný kovový kufrík

25063741

49,⁹⁵



Bezpečnosť práce

automatické samozatmavovacie kukly, vhodné na zváranie a brúsenie kovov



15. Ochranná zváracia kukla FLIP-FLAP

s úrovňou zatmavenia max. 11, čas zatmavenia 0,3 ms, hmotnosť 425 g

23284227

22,⁹⁰



dizajn
plameňov

16. Ochranná zváracia kukla samostmievacia

rozsah zatmavenia DIN5-DIN9/ DIN9-DIN13, prepínací čas zatmavenia 0,3 ms, hmotnosť 520 g

26526636

59,-



dizajn
pavučina

17. Ochranná zváracia kukla samozatmavovacia

rozsah zatmavenia DIN5-DIN9/ DIN9-DIN13, prepínací čas zatmavenia 0,3 ms, hmotnosť 520 g

26526982

59,-



STANLEY

18. Ochranná zváracia kukla 2000E

automatické zatmavenie iba za 0,3 ms, rozjasnenie 0,1–1 s, hmotnosť 0,9 kg

25849792

56,-

koža hrúbky 1 mm



19. Pracovné rukavice zváracie profi celokožené

21653715

7,³⁰

manžeta 35 cm

20. Kožená zástera na optimálnu ochranu nielen pri zvárání

23284272

22,⁹⁰



Spájky a horáky

ROTHENBERGER
INDUSTRIAL



profi

1. PROFI spájkovacie pero

220 V, 60 W, \varnothing hrotu 5,8 mm, na elektrotechniku, spracovanie plechov a modelárstvo, poniklovaný hrot na vysokú tepelnú vodivosť, krátka doba nahrievania, prevádzková teplota 540 °C, vrátane 2 hrotov a stojančeka

20363473

20,⁹⁰



2. Spájkovacia pištoľ

230 V, 100 W, na vytváranie spojov, opravy malých prístrojov, cínovanie drôtov, krátka doba nahrievania, prevádzková teplota 510 °C, vrátane 2 hrotov

20365293

30,⁹⁰



3. Letovací horák Rorife

2,2 kW, vysoko výkonné plynové spájkovadlo do teploty 750 °C, ideálny na spájkovanie medených spojov, spojov natvrdo a namätko až do \varnothing 15 / 28 mm, s piezoelektrickým zapalovaním, spotreba 176 g / hod.

11180118

34,⁹⁰



4. Prístroj na zváranie autogénom a tvrdé spájkovanie Roxy kit plus

sada obsahuje: plynovú a kyslíkovú fľašu, vysoko výkonný zvärací hrot (0,9 mm) obsahuje tiež mikro hroty (0,4–0,6 mm), ktoré zaručujú profesionálny výkon, certifikát TÜV, trieda nebezpečných látok: H220, H280, H319, H336

11182178

149,^{90*}



model piezo vrátane piezoelektrického zapalovania

5. Spájkovacia lampa Roflame Premium / Piezo

špeciálne vyvinutá na spájkovanie na mätko, bezpečná a ľahká manipulácia aj presné centrovanie, ďalšími oblasťami použitia sú rozmrazovanie potrubia, opravy a údržba sanitárnych zariadení, kúrenárstvo, klimatizačné systémy a iné, pracovná teplota 650 °C, kartuša Supergas C200, doba horenia cca 2 hod., certifikát TÜV-GS, trieda nebezpečných látok: H220, H280

11180194

premium

21,⁹⁰

11180376

piezo

41,⁹⁰



6



7

6. Plynový horák Pocket Torch

plynový horák s piezo zapalovaním a otvoreným plameňom, max. teplota 450 °C, priehľadná plastová nádobka, je možné ho opätovne naplniť

11183579

16,⁴⁹

7. Plynový horák Creme Brulee

spájkovací horák s piezoelektrickým zapalovaním, vhodný na malé spájkovanie alebo pri príprave jedla, pracovná teplota 450 °C, maximálna teplota 1300 °C, plameň sa dá nastaviť pomocou regulátora, súčasťou dodáva je plynová náplň Rofill Super 100, hmotnosť 290 g

20356394

33,⁹⁰



8. Nahrievací horák Festa

35 kW, Ø horáka 55 mm, dĺžka hadice 3 m, pochrómovaný horák so zosilneným okrajom, ideálny na pokrývačské práce a asfaltovacie práce

22573232

34,90



9. Nahrievací horák ROMAXI

30 kW, Ø horáka 60 mm, dĺžka hadice 5 m, spotreba 2500 g/hod. pri 2 bar, vhodný na spracovanie fólií, prácu s dechtom, izoláciu striech, sušenie betónu aj ako ekologické ničenie burín, teplota plameňa do 1060 °C

11183225

53,49*



10. Nahrievací horák ROMAXI

30 kW, Ø horáka 57 mm, dĺžka hadice 5 m, spotreba 2500 g/hod. pri 2 bar, pochrómovaný horák so zosilneným okrajom, stabilizátor plameňa, s piezo zapalovaním, ideálny na pokrývačské práce a asfaltovacie práce

11183232

67,90



11. Plynová hadica na propán na spájkovačky a propánové fľaše, 2x prípojka G3/4", dĺžka 5 m

11182563

26,49



12. Plynová kartuša C 200 Supergas

Ø 90 x 90 mm, univerzálna kartuša, ideálna na campingové variče, Bunsenove kahany a spájkovacie horáky

22869108

1 ks

2,90

22859987

sada 3 ks

8,49



13. Plynová kartuša

100 ml, na plniteľné zapalovače a horáky, plyn v pomere 75 % propán a 25 % bután

25735846

2,90



14. Kyslíková fľaša

930 ml, pevná oceľová fľaša, určená špeciálne na autogénne zväračky, prevádzkový tlak 110 bar

11182185

28,90



15. Sada HOT PACK

sada obsahuje: spájkovací horák (vhodný na mäkké spájkovanie medených rúrok s Ø až 28 mm či na nahrievanie, rozpúšťanie a tavenie, integrovaný ventil s jemnou reguláciou a reguláciou a prívodu vzduchu, presné nastavenie plameňa, kompatibilný s plynovými kartušami Multigas 300, pracovná teplota 650 °C, spotreba 176 g/hod.) a 2 plynové kartuše Multigas 300

20364449

24,90



*Aktuálnu cenu nájdete na www.bauhaus.sk, prípadne kontaktujte zákaznícku podporu +421 222 211 311.

Elektrické spájkovanie



1. Spájkovacia pištoľ TP98

230 V, 100 W, elektrická pištoľová trafospájka, dvojkompozitná ergonomická rukoväť, vybavená svetlom na komfortnejšiu prácu

24924933

16,⁹⁰



2. Spájkovacia pištoľ ETP5

230 V, 100 W, určená na spájkovanie drobných súčastí a je obzvlášť vhodná na spájkovanie televíznych, rádiových a iných telekomunikačných spojov, spájkovací hrot uchytený skrutkou, LED dióda

28189105

31,⁹⁰



3. Spájkovacia pištoľ ETP5

230 V, 125 W, určená na spájkovanie drobných súčastí a je obzvlášť vhodná na spájkovanie televíznych, rádiových a iných telekomunikačných spojov, spájkovací hrot uchytený skrutkou, LED dióda

28189114

31,⁹⁰



4. Elektrická spájka EP300

230 V / 50 Hz, 300 W, výkonná hrotová spájka na spájkovanie cínom, teplota na hrote cca 450 °C, šírka hrotu 20 mm, Ø drieku hrotu 16 mm

25892662

34,⁹⁰

Príslušenstvo



5. Spájkovacia stanica

230 V, 30 W, doba zahrievania 3–5 min., vhodná na spájkovanie napr. elektrických drôtov či plošných spojov

28114082

11,⁵⁰

6. Spájkovacia stanica

230 V, 30 W, doba zahrievania 3–5 min., vhodná na spájkovanie napr. elektrických drôtov či plošných spojov

22106133

21,⁹⁰

7. Spájkovací cín Sn99, 3Cu0, 7NiP

balenie 10 g, trubičková spájka plnená aktívnou kolofóniou, na bežné spájkovanie aj zoxidovaných povrchov

26158987

2,³⁹



8. Spájkovacia kalafuna – PROFI

balenie 50 g, slúži ako tavivo, vhodná na práce v elektronike a elektrotechnike

24919027

2,⁹⁹



9. Spájkovacia kvapalina PERFEKT

balenie 25 ml, bezoplachové tavivo vhodné ako na ručné, tak aj na strojné spájkovanie v elektronike

24921244

2,⁶⁹



10. Spájkovací prípravok RAZANT

balenie 75 g, veľmi účinný prípravok určený na spájkovanie ťažko spájkovateľných spojov, vodou rozpustný, ekologicky šetrný výrobok

24921253

5,⁸⁰



Lepenie a pripevnenie



Lepiace tavné pištole



Model	1. EG Point	2. EG280	3. BGX300
Označenie	22899220	22896957	22896966
Napätie	230 V	230 V	7,2 V aku
Výkon	10 W	35 W	20 W
Doba ohrevu	5 min.	3 min.	3–6 min.
Výstup	80 g/ hod.	600 g/ hod.	250 g/ hod.
Na tyčinky s \varnothing	7 mm	12 mm	12 mm
Cena	12, ⁷⁰	42, ⁶⁰	65, ⁹⁰

Teplovzdušné pištole



Model	4. Furno 700	5. R1800	6. R2200-E
Označenie	25110267	27138502	27138511
Napätie	230 V	230 V	230 V
Regulácia teploty	50–630 °C	300–550 °C	60–650 °C
Prietok vzduchu	130–820 l/ min.	250–450 l/ min.	250–500 l/ min.
Hmotnosť	1,5 kg	0,72 kg	0,88 kg
Príslušenstvo	áno	áno	áno
Cena	79,-	48, ⁸⁰	95,-

Nitovacie kliešte



Nitovacie kliešte RP40 Multi
rýchle a bezproblémové nitovanie, jednoduchý systém nastavenia priemeru nitu, mäkká rukoväť
26015967 **25,-**



Nitovacie kliešte RP110
na pevné spojenie materiálov, kde nie je zozadu žiadny prístup na umiestnenie matice, jednoduché priskrutkovanie obrábaného dielu vďaka závitú v nitovacej matici
23713554 **52,³⁰**



Slepé nity

Vysoko kvalitné nity
 \varnothing od 3,2 do 4,8 mm, dĺžka 8–25 mm, rozmery:
3,2 x 8 mm
4 x 12 mm
4 x 14 mm
4 x 18 mm
4,8 x 10 mm
4,8 x 12 mm
4,8 x 14 mm
4,8 x 16 mm
4,8 x 20 mm
4,8 x 25 mm

vrátane vhodného vrtáka



napr. 22899479* **od 3,⁹⁰ / 100 ks**



*Aktuálnu cenu nájdete na www.bauhaus.sk, prípadne kontaktujte zákaznícku podporu +421 222 211 311.



V závislosti na druhu práce je možné ochranný odev doplniť – napríklad kolennými chráničmi odolnými proti prerezaníu a vode ...

... alebo bezpečnostnou obuvou s obzvlášť dobrou príľnavosťou podrážok (neklzávé podrážky).

Bezpečnosť práce platí na každej stavbe!

Bezpečnosť práce v prvom rade slúži ľuďom aj vám samotnému! Používanie moderného ochranného vybavenia a dodržiavanie predpisov bezpečnosti práce vás ochráni pred zranením.

Ochranný odev nie je možné vynechať

Mnoho remeselníkov, domácich majstrov aj profesionálov podceňujú dôležitosť pracovných odevov. Pričom správne vybavenie nie je dôležité iba pri používaní ťažkých zariadení. Zo štatistického hľadiska k väčšine pracovných úrazov dochádza pri jednoduchých každodenných činnostiach. Okrem prevencie nehôd odolávajú dobré pracovné odevy nepriaznivým poveternostným podmienkam a predchádzajú typickým chorobám z prechladnutia. A to, že je fyzická pohoda predpokladom dobrej práce vie každý, kto pracuje vonku. Prilba, rukavice, ochranné okuliare, odolné a protišmykové topánky, a ak je to nutné, ochrana dýchacích ciest, to všetko nie je žiadne extra vybavenie, ale predpoklad pre všetky práce v ohrozenej oblasti. Či už je to kolega, vedúci alebo stavebník, nedovoľte nikomu, kto nemá osobné ochranné pomôcky, pracovať na vašom pracovisku. Pretože prevencia je vždy lepšia ako trpné prijímať nehody a následne sa o zranených starať.

Ohrozené časti tela

Najčastejšie zranenou oblasťou tela sú ruky (takmer 40 % hlásení o nehodách),

za ktorými nasleduje členok a noha. Takisto paže, ramená, stehná a predkolenia sú v štatistike nehôd na popredných miestach. Prekvapivo časté sú tiež poranenia hlavy a predstavujú takmer desať percent výskytu nehôd. Práve proti tomuto typu zranenia vás chráni vaše osobné ochranné pomôcky. Mimochodom, nedostatočná prevencia ukazuje ďalší dôležitý faktor vzniku nehôd. Muži sú oveľa náchylnejší k nehodám ako ženy.

Povinná ochrana na stavbe:

- ✓ nikdy nepracujte bez prilby
- ✓ nikdy nepracujte bez ochranných okuliarov
- ✓ chráňte si uši a sluch
- ✓ používajte zodpovedajúce vhodné rukavice
- ✓ používajte bezpečnostnú obuv vo vhodnej bezpečnostnej triede
- ✓ používajte ochrannú masku pri demolácii
- ✓ používajte pracovný odev chrániaci proti vlhkosti, chladu, nečistotám a prachu
- ✓ používajte výstražnú vestu pri práci v cestnej premávke
- ✓ používajte zabezpečenie proti pádu pri práci vo výškach

Prehľad bezpečnostných príkazovacích značiek podľa bezpečnostných pravidiel pre pracoviská ASR A1.3*



*ASR A1.3 = Technické pravidlá pre pracovisko; bezpečnostné značky a značky na ochranu zdravia

Nenahraditeľní pomocníci pri práci

Nesmierne dôležitá je ochrana dýchacích ciest

Na vašom pracovisku alebo vo vašej dielni sa vyskytujú zdroje znečistenia, ktoré sa večer nedajú umyť mydlom a vodou. Častice, ktoré sa napríklad uvoľňujú pri brúsení alebo lakovaní a ktoré sa môžu dostať do pľúc, môžu spôsobiť dlhodobé vážne poškodenie zdravia. A to neplatí len pre zamestnancov, ktorí môžu byť vystavení pôsobeniu nejakej látky po celé desaťročia. Poškodenie zdravia kvôli chýbajúcim ochranným pomôckam môže byť dokonca spôsobené aj domácim majstrom. Používanie ochranných filtračných masiek preto nie je žiadnou známkou slabosti, ale vážne prijatá zodpovednosť za vlastné zdravie.

Pred čím chránia respirátory?

Filtre nie sú žiadne ochranné dýchacie prístroje. Chránia pred aerosólmi, dymom a jemným prachom a zabráňujú tak vniknutiu jemných častíc do pľúc, ktoré tam nepatria. Samozrejme, ale nikdy nemôžu nahradiť chýbajúci kyslík. Filtračné masky sú rozdelené do troch tried (pozri nižšie uvedené informácie). Skratka „FFP“ znamená „filtering face piece“ tj. „filtračnú schopnosť“, ktorá je dôležitá pre následnú klasifikáciu.

Tip: vždy sa vopred informujte!

Pri posudzovaní potrebnej triedy filtrov môže byť človek kedykoľvek prekvapený. Tak napríklad vŕtanie alebo rezanie nerezovej ocele alebo tvrdého dreva patrí do najvyššej triedy ochrany (FFP3). Takže sa vždy informujte, ak máte pracovať s novým materiálom!

Ochrana zraku

Ochranné okuliare musia zvládnuť viac ako slnečné okuliare. Mali by chrániť nielen oči pred prachom a cudzími telesami, nesmú sa tiež zahmlievať, nesmú spôsobovať skreslenie a musia byť odolné proti poškriabaniu a mali by umožniť pohodlné nosenie po dlhšiu dobu. Naša rada: vždy skúšajte v kombinácii s inou ochranou hlavy, či je všetko v poriadku a dobre sedí.

Prilba

Ochranu hlavy by ste nemali brať na ľahkú váhu! Aby sa predišlo závažnému poškodeniu centrálnej nervovej sústavy, norma DIN EN 397 presne stanovuje, čo všetko musí priemyselná ochranná

prilba zvládnuť. Tlmenie nárazov, odolnosť proti prerazeniu, nehoriavosť a tepelná odolnosť, elektrická izolácia, ochrana proti tekutému kovu a optimálne dosadnutie na hlavu.



Prilba, ochrana očí a ochrana dýchacích ciest by mali byť vždy vzájomne zladené.

Pracovný odev

Modré montérky už doslúžili! Pracovné odevy sú dnes odolnejšie, funkčnejšie a lepšie držia krok s módou než predtým. Bránia prenikaniu vlhkosti a chladu, chránia vás, keď sa niečo pokazí, a pohodlne sa nosia po celý pracovný týždeň. Váš ochranný odev doplní funkčné



Klasifikácia dýchacích masiek:

Ochranné dýchacie masky chránia pri práci pred aerosólmi, dymom a jemným prachom a delia sa do 3 tried. Ich ochranná funkcia je štandardizovaná v celej Európe (norma EN 149). Musíte sa uistiť, že máte na svoju prácu správnu ochranu dýchacích ciest.

FFP1	FFP2	FFP3
Chrání pred netoxickými nepatogénnymi prachom. Zabraňuje podráždeniu dýchacích ciest alebo aby ste nevdychovali nepríjemné pachy. Maska triedy FFP1 zachytáva minimálne 80 % poletujúcich častíc vo vzduchu.	Chrání pred škodlivými alebo mutagénnymi prachmi, dymom a hmlou. Tieto škodlivé látky by v krátkodobom horizonte viedli k podráždeniu dýchacích ciest a v dlhodobom horizonte k poškodeniu pľúc. Maska triedy FFP2 zachytáva minimálne 94 % poletujúcich častíc vo vzduchu.	Chrání pred toxickými, karcinogénnymi a rádioaktívnymi prachmi, dymom a hmlou. Patria sem aj vírusy, baktérie alebo spóry plesní. Vďaka maximálnej ochrane zabraňuje styku s látkami, ktoré majú veľký potenciál spôsobiť ochorenie. Maska triedy FFP3 zachytáva medzi 95 a 99 % poletujúcich častíc vo vzduchu.
Typický príklad: prach pri zemetaní, práca pri sadrovaní.	Typický príklad: kovodieliňa.	Typický príklad: chemický priemysel.

prádlo, pretože optimalizuje výmenu tepla a vlhkosti na vašej pokožke.

Rukavice

Stretávate sa s mechanickými alebo chemickými rizikami? Chcete strhnúť stenu alebo montovať technické komponenty? Potrebujete ochranu pred horúčavou alebo vlhkosťou? V našom odbornom centre nájdete správne ochranné rukavice na každú úlohu a každú veľkosť – od rukavíc na jemné práce až po extrémne odolné rukavice!

Ochranná obuv

Dobrá ochranná obuv je dnes tiež vizuálne na dobrej úrovni, pohodlne sa nosí a môže urobiť oveľa viac, než len ochrániť prsty na nohách oceľovou špičkou. Podrážka odolná proti prepichnutiu vás chráni pred klincami, k tomu obuv tiež chráni proti vlhku, bráni pošmyknutiu a má mnoho ďalších bezpečnostných vlastností. Mimochodom, mnoho modelov ochrannéj obuvi je veľmi pohodlných a ponúka podobné pohodlie ako vysoko kvalitné športové alebo turistické topánky.

Ochrana sluchu

Od úrovne hluku vyššia ako 80 dB musíte nosiť mušľové chrániče sluchu alebo špunty do uší na plastovom oblúku. Tejto limitnej hodnoty je dosahované pri práci s takmer kompletným elektrickým náradím. Na porovnanie: hovor pri izbovej hlasitosti dosahuje 50 až 60 dB, ručná okružná píla už dosahuje dobrých 100 dB a reťazová píla asi 110 dB. Kto sa v takýchto prípadoch chráni nedbalo, pravdepodobne neskôr za to zaplatí vysokú cenu.

Pracovné oblečenie

1. Nohavice CXS Stretch

pútka na opasok, multifunkčné vrecká, kolená zosilnené s možnosťou vloženia kolenných výstuh

napr. 28670195

46,⁵⁰

2. Blúza CXS Stretch

rukávy s nastaviteľnou manžetou, kryté zapínanie, náprsné vrecká a bočné vrecká na zips, regulovateľný pás, vetranie na chrbte

napr. 28655688

49,³⁰

1. – 4. Pracovné oblečenie CXS Stretch

materiál: 98 % bavlna + 2 % elastan, 600D polyester na exponovaných miestach, strečový materiál, zvýšená viditeľnosť, reflexné doplnky, veľkosti 48–62, farba: modro-čierna

5. – 7. Pracovné oblečenie Dixon

materiál: 92 % polyester + 8 % elastan, reflexné doplnky, veľkosti M–2XL, farba: maskáčová čierna



3

3. Nohavice s trakmi CXS Stretch

náprsné vrecko s chlopňou, pútka na opasok, multifunkčné vrecká, kolená zosilnené s možnosťou vloženia kolenných výstuh

28653248

54,⁵⁰



4

4. Kraťasy CXS Stretch

pútka na opasok, multifunkčné vrecká

28659671

38,-



5

5. Maskáčová bunda Dixon

s krytým zipsom a neodnímateľnou kapucňou, regulovateľné manžety na rukávoch, náprsné vrecko na zips, podšívka zo sieťoviny

28223182

49,⁹⁰

6. Maskáčové nohavice Dixon

pás s gumou v bokoch, pútka na opasok, vetranie na stehnách a v zadnej kolennej časti, vnútorná protišmyková gumová páska v páse

28223049

44,⁹⁰



7

7. Maskáčové kraťasy Dixon

praktické vrecká a reflexné prvky

napr. 28608512

27,⁵⁰



8

8. Nohavice s trakmi Orion Kryštof

zosilnené na vloženie kolenných výstuh, praktické vrecká a pútka, náprsenka, materiál: 60 % bavlna, 40 % polyester, veľkosti 48–62

22264350

36,⁹⁰

Ochranné prilby a ďalšie pomôcky nájdete na stranách 74 – 77.



9

10

9. – 10. Pracovné oblečenie CXS Naos

materiál: 93 % nylon + 7 % elastan, strečový materiál, rýchloschnúci, materiál Cordur na exponovaných miestach, reflexné doplnky, veľkosti 48 – 62, farba: sivo-čierna, modrá



12

13

11. – 15. Pracovné oblečenie SIRIUS BRIGHTON

materiál: 65 % polyester + 35 % bavlna, zvýšená viditeľnosť, reflexné doplnky, veľkosti 48 – 62, farba: čierno-žltá

9. Blúza CXS Naos

multifunkčné vrecká, ventilácia na zips, 4-way stretch konštrukcia umožňuje voľný pohyb

napr. 28653275

71,⁵⁰

10. Nohavice CXS Naos

flexibilný pas s možnosťou upravenia veľkosti a pútkami na opasok, zipsová ventilácia v zadnej časti stehien

napr. 28671435

72,⁷⁰

11. Nohavice s trakmi SIRIUS BRIGHTON

zosilnené kolenná s možnosťou vloženia kolenných výstuh, pevný pás s pútkami na opasok, multifunkčné vrecká, náprsenka s vreckom

napr. 24922317

34,⁹⁰

12. Blúza SIRIUS BRIGHTON

rukávy s nastaviteľnou manžetou, kryté zapínanie na zips a cvoky, multifunkčné náprsné vrecká, bočné vrecká na zips

napr. 24917368

34,⁹⁰

13. Nohavice SIRIUS BRIGHTON

prevedenie do pásu, zosilnené kolenná s možnosťou vloženia kolenných výstuh, púčka na opasok

napr. 24922122

30,⁹⁰

9



11



14



15



16



10



14. Kraťasy SIRIUS BRIGHTON

púčka na opasok, multifunkčné vrecká

napr. 26006703

25,⁹⁰

15. Bunda SIRIUS BRIGHTON

zimná zateplená bunda, vetranie v podpažiu, odopínacia kapučňa, pružná manžeta v rukáve, sťahovanie v dolnom kraji, lepené švy, reflexné výpustky, vodeodolná, veľkosť M – 2XL

napr. 24917872

55,⁹⁰

16. Zimná vesta Overland

zateplená vesta, kapučňa s možnosťou stiahnutia šnúrkou, spodný okraj bundy a oblasť okolo kapucne ukončené pružným úpletom, bočné vrecká na zips, materiál: 100 % polyester, veľkosť M – XL, farba: čierna

napr. 28840439

33,⁹⁰



Pracovné nohavice Jobc Worker

materiál: 98 % bavlna, 2 % elastan, pevný pás s pútkami na opasok, vrecko na stehne, veľkosti 48–60, farba: tmavosivá

napr. 28548344

54,90



Vesta Reversible Work

materiál: 100 % polyester, kombinácia klasickej a výstražnej vesty, prešívaná a zateplená, vodeodolný zips, ramená odolné proti oderu, s náprsným vreckom na oboch stranách, veľkosti M–XXL, farba: čierna / tmavomodrá

napr. 27295355 / 28190213

56,-



Vesta Archie

materiál: 100 % polyester, pánska vesta s golierom, ideálna do nepriaznivého počasia, vystužená časť v oblasti ramien, dve veľké bočné vrecká, veľkosti S–XXL, farba: sivo-čierna

napr. 28946674

55,-



Bunda Orion Otakar

materiál: 60 % bavlna, 40 % polyester, gumový pás, rukávy s nastaviteľnou manžetou, praktické vrecká a reflexné prvky, veľkosti 48–62

napr. 22270339

29,90



Mikina Garland

pánska mikina bez kapucne, materiál: 100 % polyester, reflexné prvky, s náprsným vreckom na zips, veľkosti M–2XL, farba: sivo-čierna

napr. 26526618

38,50



Nohavice Sirius Nikolas

materiál: 65 % polyester, 35 % bavlna, zosilnené kolená s možnosťou vloženia kolenných výstuh, pevný pás s pútkami na opasok, praktické vrecká, veľkosti 48–62

21366439

30,90



Košela Tom

materiál: flanel 100 % bavlna, s dlhým rukávom a náprsnými vreckami, farba: modrá

22293220 veľkosť 41 / 42

22293239 veľkosť 43 / 44

22293248 veľkosť 45 / 46

13,⁹⁰



Džínsová košela

materiál: 100 % bavlna, voľný strih s vreckami na prsiach, s dlhým rukávom, veľkosti S–2XL, farba: modrá

napr. 28951933

43,⁹⁰



RICA LEWIS
workwear

Pracovné džínsy Job worker

materiál: 98 % bavlna, 2 % elastan – strečové Fibreflex® vlákna pre vysokú úroveň komfortu, komfortný elastický pás, multifunkčné vrecko + vrecko na ručné náradie, veľkosti 48–60, farba: svetlomodrá / tmavomodrá / tmavosivá

napr. 27675920

od 54,⁹⁰

Čiapky a ponožky



Čiapka so svetidlom

3 stupne svietivosti LED diódy, vhodná aj na prechádzky v noci, univerzálna veľkosť, farba: čierna / modrá / žltá

napr. 27444023

7,⁸⁵



Čiapka Flexfit Beanie

materiál: 100 % hypoalergénny akryl, krátke aj dlhé prevedenie, univerzálna veľkosť, farba: sivá / tmavosivá / čierna

napr. 26617682

7,⁹⁵

Ponožky Thermomax

materiál: 65 % bavlna, 30 % polypropylén, 5 % elastan, pohlcujú vlhkosť z pokožky, veľkosti 35–47

napr. 22947749

4,⁹⁸ / pár



Čiapka Ivan

materiál: akryl, vhodná na chladné obdobie, s reflexným prúžkom, univerzálna veľkosť, farba: sivo-čierna

22967987

3,⁹⁸



Čiapka Gebol

materiál: akryl, vhodná do nepriaznivého počasia, s reflexnými páskami, univerzálna veľkosť, farba: biela

23062326

4,⁴⁵

Ponožky Soft

materiál: froté, pohlcujú vlhkosť z pokožky, veľkosti 40–48

napr. 23183944

3,⁹⁰ / pár





1. Šortky Sunjob

materiál: 98 % bavlna, 2 % elastan, pevný pás s pútkami na opasok, vrecko na stehne, veľkosti 50–56, farba: džínsová modrá / béžová / tmavosivá

napr. 27675577

43,⁹⁰



2. Pracovné džínsy Rica Lewis

pánske, komfortné pracovné džínsy, materiál: 98 % bavlna, 2 % elastan – strečové Fibreflex® vlákna pre vysokú úroveň komfortu, komfortný elastický pás, multifunkčné vrecko + vrecko na ručné náradie, veľkosti 48–60, farba: svetlomodrá / tmavomodrá / tmavosivá

napr. 27675920

od 54,⁹⁰



3. Tričko Workwear

materiál: 100 % bavlna, odvádza pot a príjemne chladí v horúcich letných dňoch, vystužené ramená so silnými švami, veľkosti S–2XL, farba: sivá / červená

napr. 26924063

15,⁹⁰



4. Tričko Handcrafter

materiál: 100 % bavlna, veľkosti M–3XL, farba: čierna / sivá / modrá / khaki / biela

napr. 26689432

6,⁹⁵



5. Mikina Handcrafter

materiál: 100 % bavlna, veľkosti M–3XL, farba: sivá / čierna

napr. 27096008

22,⁹⁵



6. Mikina Workwear

pánska mikina bez kapucne, materiál: 65 % bavlna, 35 % polyester, veľkosti 48–62, farba: sivá

napr. 27182475

39,⁹⁰

Dámske pracovné oblečenie



7



7



7. Pracovné džínsy Betty Donna

materiál: 98 % bavlna, 2 % elastan – strečové Fibreflex® vlákna pre vysokú úroveň komfortu, komfortný elastický pás, vrecko na stehne, veľkosti 40–50, farba: džínsová modrá / antracit

napr. 30345045 / 30344006

8. Tričko Holly Donna

materiál: 98 % bavlna, 2 % elastan, reflexné prvky, s dlhým rukávom, priliehavé, veľkosti S–XL, farba: svetlo-tmavosivá

napr. 30227976

9. Vesta Ivie Donna

materiál: 100 % polyester, na zips, s vreckami, veľkosti S–XL, farba: svetlosivá

napr. 30348761

49,⁹⁰

24,⁹⁰

51,⁹⁰

Doplňky



10. Plášť do dažďa

materiál: 60 % polyester, 40 % PVC, dĺžka 120 cm

21369146

11,⁹⁰



11. Výstražná vesta

reflexné prvky a výrazná farba zaistia výbornú viditeľnosť, materiál: 100 % polyester

25870288

2,⁹⁵



12. Opasok

materiál: koža, dĺžka 135 cm

11140471

11,⁷⁰



13. Šiltovka Flexfit

farby: čierna, sivá, khaki, navy modrá, vnútorný pružný pásik pre maximálny komfort, 9x prešitý šilt, materiál: bavlna, polyester, elastan, veľ. S / M alebo L / XL

napr. 24841917

13,⁹⁰



14. Šiltovka Jack

farby: čierna, červená, modrá, 100 % česaná bavlna, uni veľkosť

napr. 22293266

3,⁴⁰



15. Traky

materiál: nylon, univerzálna veľkosť

20690852

12,⁷⁰



16. Traky

materiál: elastický polyester, univerzálna veľkosť

23052716

10,⁹⁰

Opasky na náradie



STANLEY

17. Opasok na náradie

materiál: byvolia koža, vysoká odolnosť voči poškodeniu, rozmery: š 26 x d 145 cm

25382747

39,⁹⁰

18. Opasok na náradie

materiál: odolná koža, nylon, vhodný na obvod pásu až 137 cm, veľké množstvo vreciek, pás vrátane rýchlozáveru, ideálny na skrutky, kľince, drobné diely a náradie

11140495

24,⁹⁰



19. Opasok na náradie

materiál: nylon, pás vrátane rýchlozáveru, ideálny na skrutky, kľince, drobné diely a náradie

11141504

11140354

12,⁸⁰

26,⁷



Obuv na prácu aj voľný čas

Druhy bezpečnostných tried obuvi a ich vlastnosti:

S1

- ✓ tužinka na ochranu prstov na nohách v cestnej premávke
- ✓ absorpcia energie v oblasti päty
- ✓ protišmyková podrážka odolná voči pohonným hmotám
- ✓ antistatické vlastnosti

S3

- ✓ odolnosť proti prepichu
- ✓ podošva s dezénom
- ✓ protišmyková podrážka odolná voči pohonným hmotám
- ✓ antistatické vlastnosti
- ✓ vodotesnosť až 60 min.

S4

- ✓ rovnaké vlastnosti ako trieda S3
- ✓ materiál kaučuk / plast



1



S1

1. Textilná poltopánka Texline VIS S1
s oceľovou špicou, zvršok obuvi z odolného 1,5 mm polyesteru, trojvrstvová priedušná textilná podšívka, PU-PU, antistatická, olejovzdorná a protišmyková podošva, viac farebných kombinácií, veľkosti 41–46

28530208

35,^{20*}

2



S1

2. Kožená poltopánka CXS LAND EIVISSA S1
s oceľovou špicou, brúsená hovädzia koža zaručuje odolnosť proti oderu, pohodlné aj pri celodennom nosení, antistatická, olejovzdorná a protišmyková podošva, veľkosti 41–46

napr. 25807125

45,^{50*}

3



S1

3. Bezpečnostná poltopánka Dog Dobrman S1

s oceľovou špicou, z kvalitnej brúsenej kože, perforovaná, reflexné doplnky, priedušná, oderu odolná mesh podšívka, anatomická vložka, antistatická, olejovzdorná a protišmyková podošva, veľkosti 41–46

28297372

40,⁵⁰

4



4. Členková celokožená obuv Rock Diorit S3

s oceľovou špicou a planžetou, priedušná a oderu vzdorná podšívka, antistatická, olejovzdorná, protišmyková podošva, odolná voči kontaktnému teplu do 300 °C, veľkosti 41–46

28532028

48,^{90*}

5



5. Trekingová poltopánka Island

zo semišovej kože s priedušnou tkaninou, podšívka z textilného materiálu, gumená podošva kombinovaná s EVA materiálom, veľkosti 41–46

23062131

39,^{90*}

6



EN 20345

6. Členková obuv Road Avers

bez oceľovej špice, zvršok z kvalitnej nubukovej kože, podšívka Cambrelle, pryžova, olejovzdorná, protišmyková podošva, veľkosti 41–46

23051166

54,^{50*}

7



8

7. Gumáky CXS NEPTUN S4

vysoké bezpečnostné gumáky s oceľovou špicou, absorpcia energie v pätovej časti, protišmykové, antistatické, olejovzdorná podošva, čierne prevedenie, veľkosti 41–46

napr. 28561615

20,^{70*}

8. Gumáky THE QUEBEC – zimné

vysoké zateplené gumáky, zvršok z PVC, zateplená podšívka z polyesteru, PVC podošva, čierne prevedenie, veľkosti 41–46

napr. 28307299

31,^{50*}

Ochranné pracovné pomôcky



Ochrana hlavy

1. Ochranná helma

z polyetylénu s nastaviteľným plastovým páskom

21368408	žltá
21370102	biela
21370306	modrá
21368772	červená

od 6,²⁰

2. Ochranná prilba Meister

z vysoko pevného a odolného ABS plastu, odolné textilné pásky, spoľahlivo chráni hlavu, farba: žltá, veľkosť sa dá ľubovoľne nastaviť

26452829

12,⁷⁰



Ochrana sluchu

3. Chrániče sluchu

s nastaviteľným, anatomicky vytvarovaným plastovým strmeňom, obzvlášť ľahké, redukujú akustický tlak o 20,3 dB pri 1000 Hz, univerzálne použitie

21368958

5,⁹⁰

4. Zátkové chrániče sluchu

ideálne riešenie pre osoby, ktoré nie sú vystavené hluku nepretržite, tlmia akustický tlak o 35,3 dB pri 1000 Hz, univerzálne použitie

21368815

1,¹⁵

5. Chrániče sluchu Comfort

s hlavovým oblúkom, praktické v prípade častého nasadzovania a odoberania, optimálna ochrana, redukujú akustický tlak o 29 dB pri 1000 Hz, univerzálne použitie

22810142

3,⁷⁰



Ochrana zraku

6. Ochranné okuliare Roy

ultraľahké, poskytujú neobmedzené zorné pole a bočnú ochranu vďaka postrannému krytu, PC zorník, zvýšená odolnosť proti oderu

21370351

3,⁵⁰

7. Ochranné okuliare číre Margay

polykarbonátové okuliare, mäksí materiál bočníc, nastaviteľná gumička, penové neoprénové vankúšičky na lepšie prilnutie k tvári a ochranu proti prachu

28593663

8,⁴⁰

8. Ochranné okuliare Venti S

uzavreté, nepriame vetranie, nastaviteľná páska, absorbujú škodlivé UV žiarenie, použitie pri vŕtaní, brúsení, v prašných prevádzkach, rám PVC, zorník polykarbonát

21370148

4,⁵⁵

9. Ochranné okuliare Fossa

číre polykarbonátové okuliare so štíhlymi pružnými bočnicami nespôsobujú tlak a umožňujú nastavenie uhla zorníka

22738697

5,⁹⁵

6



7



8



9



Ochrana dýchacích cest

10. Respirátor FFP3

vopred tvarované telo umožní rýchle nasadenie, vysoký komfort nosenia vďaka nastaviteľnej nosnej sponke pre optimálne prispôbenie tvaru tváre, s elastickými gumičkami, úroveň ochrany FFP3

25833847

balenie 1 ks

5,⁹⁰
24,⁴⁹ / 5 ks

28160933

balenie 5 ks

11. Polomaska 3M 6200

proti plynom a výparom s časticovými filtrami, znižuje odpor pri dýchaní, zlepšuje zorné pole, využíva všetky existujúce filtre radu 2000, 5000 a väčšinu filtrov radu 6000, na viacnásobné použitie, vyžaduje minimálnu údržbu, veľkosť M

21368790

27,^{90*}

10



11



12



12. Ochranný filter 3M 6057 ABE1

poskytuje ochranu proti organickým a anorganickým výparom a kyslým plynom, používa sa pri práci s chlóróm, bieliacimi prostriedkami alebo výskyte čpavku, rozpúšťadlami alebo podobných derivátov, mimoriadne ľahký, neobmedzuje zorné pole

21369164

18,^{65*}

13. Chránič kolien

ochrana pred poranením a otláčením, na pohodlnejšiu prácu v kĺaku, nastaviteľné uchytenie pomocou textilných pásov

21367399

4,⁵⁰

13



Ochrana pri prácach vo výškach

14. Bezpečnostný postroj

vybavený zadnou pripojovacou sponou na pripojenie protipádového systému, predná pripojovacia slučka na zachytenie k systému, maximálne pohodlné nasadenie aj použitie, vysoko kvalitné aj odolné remene a spony, veľkosť M – L, XL – XXL

29315806 / 29343649

35,⁹⁰

15. Polohovací pás

PB-10, materiál: polyamid, polyester, zaistenie pracovníka v mieste práce, na stabilizáciu na strechách, šikmých plochách a iných zariadeniach, polohovacie oká a spony na ľahké nastavenie veľkosti, bedrová výstuha netlačí a ponúka vysoký komfort pri práci, norma: EN 358, nastaviteľná veľkosť M – XL

21366855

30,⁵⁰

16. Tlmič pádu

dĺžka: 2 m, šírka: 32 mm, vysoko kvalitný a odolný popruh z polyamidu, dve nastaviteľné karabíny, upevňovacie slučky, norma: EN 355

29343658

39,⁹⁹

14



16



15



DENNE NAJNIŽŠIE CENY



*Aktuálnu cenu nájdete na www.bauhaus.sk, prípadne kontaktujte zákaznícku podporu +421 222 211 311.

BAUHAUS 75

Ochranné pracovné rukavice

Komfortná ochrana na ruky domácich majstrov aj remeselníkov

Pri remeselnej práci alebo nebezpečných činnostiach sú pracovné rukavice absolútne nevyhnutné, pretože poskytujú ochranu rúk pred poranením na stroji aj pri práci s trieskami a hoblinami. Vynikajúci tvar navyše zaručuje pohodlie aj pri celodennej práci.

Význam piktogramov na rukaviaciach:



Mechanické riziká



Špecifická chemická odolnosť



Všeobecná chemická odolnosť



Mikroorganizmy



Tepelné riziká, zváranie



Rádioaktívna kontaminácia



Chlad



Ochrana proti porezaniu a bodnutiu ručnými nožmi



Práca pod napätím



Určené pre krátkodobý styk s potravinami



EN388

4 3 4 3 C (P) ← Ochrana proti nárazu

↑ ↑ ↑ ↑ ↑

Odolnosť proti rezu podľa ISO

Odolnosť proti prepichnutiu (0 – 4)

Odolnosť proti trhaniu (0 – 4)

Odolnosť proti rezu, Coup Test (0 – 5)

Odolnosť proti oteru (0 – 4)

- ideálne prispôsobivý tvar
- príjemná voľnosť pohybu
- reflexné prevedenie

- ideálne prispôsobivý tvar
- príjemná voľnosť pohybu

- prvotriedna kvalita
- vynikajúci tvar
- ideálna ochrana pri rôznych prácach

- ideálne prispôsobivý tvar
- príjemná voľnosť pohybu

- ideálne prispôsobivý tvar
- príjemná voľnosť pohybu

- ideálne prispôsobivý tvar
- príjemná voľnosť pohybu
- zosilnený povrch na pevné uchopenie



	1. HIWI KOMBI	2. mechanické práce	3. allrounder	4. worker	5. anti-slip
Materiál	koža, textil	nylon, polyester	nylon, polyester	nylon, polyester	nylon, polyester
Označenie	XL = 10,6 25742882	4, ⁵⁰ XL = 10 20403999	5, ⁷⁵ XL = 10 20399982	8, ⁶⁵ XL = 10 20398040	9, ⁹⁰ XL = 10 20399089
Oblasť použitia	logistika, ľahký priemysel, stavebníctvo	na jednoduché práce pri balení a v sklade	na ľahké mechanické práce	na všeobecné práce s ručným náradím a strojmi	na všeobecné montážne a dielenské práce



	6. reflexné	7. latexové	8. TOUCH	9. proti prerezaniu
Materiál	syntetická koža	bavlna, latex	syntetická koža	HPPE, polyester, spandex
Označenie	veľkosť M 28734000 veľkosť L 28724481	veľkosť M 28724490 veľkosť L 28737106	veľkosť L 28732192 veľkosť XL 28726344	veľkosť L 28725998
Špecifikácia	čalúnenie v oblasti dlane, spandex na chrbte rukavice, reflexné doplnky, nastaviteľná manžeta	protišmykové, predĺžené zápästie, chráni proti prerezaniu a oderu	dotykové, ochrana kĺbu a prstov, spandex na chrbte rukavice, riasené elastické zápästie	protišmykové, chráni proti prerezaniu a oderu, nastaviteľná manžeta

• tlmi vibrácie



• chráni proti nárazu
• dodatočné zosilnenie exponovaných miest

• profi
• high-tech
• 3M izolácia

	MASTER SHOCK	MASTER ALLROUND	MASTER IMPACT	MASTER PERFORMANCE	MASTER THERMO
Materiál	syntetická koža, polyester – elastan, antivibračný poťah dlane	syntetická koža, polyester – elastan, neoprén	syntetická koža, polyester – elastan, PVC, neoprén, silikónový poťah dlane	syntetická koža, polyester – elastan, neoprén	syntetická koža, polyester – elastan, nylon, neoprén, silikónový poťah dlane
Označenie	L = 9 21650460 XL = 10 21611980 10,⁴⁹ XXL = 11 25751417	L = 9 27294176 XL = 10 27293739 13,⁹⁰ XXL = 11 28240057	L = 9 27297643 XL = 10 27299773 14,⁹⁰ XXL = 11 28240048	L = 9 27285541 XL = 10 27285550 14,⁹⁰ XXL = 11 28278395	L = 9 27271841 XL = 10 27285578 16,⁹⁰ XXL = 11 28273886
Oblasť použitia	univerzálne pracovné rukavice s čalúnenou dlaňou s antivibračným účinkom, zosilnené na najnamáhanejších miestach, vysoký komfort nosenia	univerzálne pracovné rukavice s vysokou ochranou dlane a kľbu, s neoprénovým páskom so suchým zipsom, vysoký komfort nosenia	univerzálne pracovné rukavice s TPR ochranou kľbu a chrbta ruky, s čalúnenou dlaňou a neoprénovým páskom so suchým zipsom, vysoký komfort nosenia	univerzálne pracovné rukavice s výrazne zosilnenou ochranou dlane a chrbta ruky, s neoprénovým páskom so suchým zipsom, vysoký komfort nosenia	opravárstvo, montáže, logistika, lesníctvo a záhrada, silikónový protišmykový poťah dlane, tepelná izolácia, pásek so suchým zipsom

• extra pevné



	POWER WORKER	GRIP TECH	MULTI FLEX LADY	MULTI FLEX TOUCH	MASTER FLEX COOL & TOUCH
Materiál	bavlna – polyester, prírodný latexový poťah dlane	nitril – PVC, nylonový úplet vnútri	nylon, elastan, PPU – nitril – sandy finish poťah dlane	nylon, elastan, medené vlákno, nitrilový mikropenový poťah dlane s nopkami	polyester, medené vlákno, polyuretánový poťah dlane
Označenie	L = 9 21652581 2,⁶⁵ XL = 10 21652916	L = 9 27572456 6,⁹⁰ XL = 10 27600843	S = 7 26552251 3,⁹⁰ M = 8 26555816	M = 8 27299029 L = 9 27299038 3,⁹⁹ XL = 10 27271823 XXL = 11 27280458	M = 8 28779515 L = 9 28779700 4,³⁰ XL = 10 28779126
Oblasť použitia	pracovné rukavice s vysokou ochranou dlane a chrbta ruky proti oderu, bezšvový úplet, na hrubú prácu	priemyselné pracovné rukavice odolné voči olejom a chemikáliám, s drsným poťahom dlane na mimoriadne dobrý úchop, flexibilné aj pri nižších teplotách	dámske pracovné rukavice s drsným poťahom dlane na dobrý úchop, bezšvový jemný úplet, vynikajúca priedušnosť, vysoký komfort nosenia	pracovné rukavice na ovládanie dotykových displejov, s nitrilovými nopkami, bezšvový jemný úplet, vynikajúca priedušnosť, vysoký komfort nosenia	univerzálne pracovné rukavice na ovládanie dotykových displejov, bezšvový jemný úplet, vhodné na prácu v skladoch a v logistike



	UNI FIT COMFORT	DRIVER	WINTER QUEEN	WINTER LITE	WORKER PRO THERMO COMFORT
Materiál	kozia koža, polyester – elastan	prvotriedna hovädzia koža	polyester, acryl, latexový poťah dlane	acryl, elastan, nitril – Sandy finish poťah dlane	hovädzia koža, zmes polyester – bavlna
Označenie	M = 8 22901426 L = 9 22889674 5,⁶⁹ XL = 10 22899600 XXL = 11 22900760	M = 8 27598452 L = 9 21651816 5,⁹⁰ XL = 10 21611926 XXL = 11 27615333	S = 7 28278270 4,³⁵ M = 8 28278289	M = 8 28272485 L = 9 28272494 3,⁹⁵ XL = 10 28281357 XXL = 11 28200866	XL = 10 28278252 8,⁸⁰ XXL = 11 28278261
Oblasť použitia	pracovné rukavice z kvalitnej kože, vrchná časť zo strečového materiálu Spandex, na zápästí s elastickým páskom na suchý zips, vysoký komfort nosenia	celokožené pracovné rukavice z prémiovej hovädzej kože hrúbky cca 1,1 mm, dvojité šev	zimné pracovné rukavice s dvojitým poťahom dlane, bezšvový úplet, odolné voči vode a olejom, bezpečné uchopenie hladkých predmetov, na prácu v nízkych teplotách	zimné montážne pracovné rukavice, odpudzujúce kvapaliny, bezpečné uchopenie hladkých predmetov, bezšvový úplet, vysoký komfort nosenia	zimné kožené pracovné rukavice s pletenou manžetou, z prémiovej hovädzej kože hrúbky cca 1,2 mm, dvojité šev, vodoodpudivé na chrbte ruky

Profesionálne meradlá

BOSCH
Professional



1. Rotačný laser

GRL 400 H Set PROFESSIONAL, pracovný dosah s prijímačom až 400 m, presnosť $\pm 0,08$ mm/m, trieda lasera 2, rozsah samonivelácie až 8° , systém upozornenia na náraz ADS, IP56, závit $\frac{1}{4}$ ", hmotnosť 2 kg

24796910

619,-*



1

2. Kombinovaný laser

GCL 2-15 PROFESSIONAL, pracovný dosah 15 m, presnosť $\pm 0,3$ mm/m, rozsah samonivelácie 4 s, trieda lasera 2, horizontálna a vertikálna samonivelácia do $\pm 4^\circ$, závit $\frac{1}{4}$ ", $\frac{3}{8}$ ", IP54, súčasťou balenia otočný držiak, až 22 hod. prevádzky, na 3 batérie 1,5 V AA, sú súčasťou balenia

24789479

139,-*



2

3. Kombinovaný laser so zeleným lúčom

GCL 2-15G PROFESSIONAL, pracovný dosah 15 m, presnosť $\pm 0,3$ mm/m, rozsah samonivelácie 4 s, trieda lasera 2, nová technológia zeleného laserového lúča, až štvornásobne vyššia viditeľnosť, horizontálna a vertikálna samonivelácia do $\pm 4^\circ$, závit $\frac{1}{4}$ ", $\frac{3}{8}$ ", IP54, súčasťou balenia otočný držiak, na 3 batérie 1,5 V AA, sú súčasťou balenia

26796819

222,-*

4-násobne lepšia viditeľnosť



3

4. Kombinovaný laser

GCL2-50 C + BT 150 + RM2 PROFESSIONAL, pracovný dosah s detektorom 50 m, presnosť $\pm 0,3$ mm/m, trieda lasera 2, horizontálny a vertikálny rozsah samonivelácie do $\pm 4^\circ$, závit $\frac{1}{4}$ ", IP54, krížový režim na presné vyrovnanie, výrazný lúč aj v krajných polohách rozsahu, súčasťou balenia statív + otočný držiak, na 4 batérie 1,5 V AA alebo aku 12 V, batérie sú súčasťou balenia, aplikácia Levelling cez Bluetooth® umožňuje vzdialené ovládanie pomocou chytrého telefónu, bez akumulátora a nabíjaky

25539561

259,-*



4



5

5. Krížový laser

Quigo Green II, pracovný dosah 12 m, presnosť $\pm 0,6$ mm/m, rozsah samonivelácie 4 s, trieda lasera 2, nová technológia zeleného laserového lúča, až štvornásobne vyššia viditeľnosť, samonivelácia do $\pm 4^\circ$, závit $\frac{1}{4}$ ", flexibilné umiestnenie vďaka spoločne dodávanému univerzálnemu držiaku MM2, na batérie 2x 1,5 V AAA, sú súčasťou balenia

28733760

62,-*

KAPRO
TOOLS WITH VISION

6. Krížový laser

PROLASER 27610, pracovný dosah 20 m, presnosť $\pm 0,2$ mm/m, rozsah samonivelácie 3 s, s červeným laserom, horizontálne a vertikálne lúče, závit $\frac{1}{4}$ ", súčasťou balenia otočný držiak, na batérie 2x 1,5 V AA, sú súčasťou balenia

30365803

65,-*



6



7. Krížový laser

875GS PRO, pracovný dosah 60 m, presnosť $\pm 0,2$ mm/m, rozsah samonivelácie 2,5 s, trieda lasera 2, nová technológia zeleného laserového lúča, až štvornásobne vyššia viditeľnosť, systém upozornenia na náraz, závit $\frac{1}{4}$ ", manuálny režim na naklonené značenie, dobijacia lítiová batéria na USB, vrátane príslušenstva

30369300



299,-



7

8. Krížový laser so zeleným lúčom

DW088CG, pracovný dosah s detektorom 50 m, presnosť $\pm 0,3$ mm/m, rozsah samonivelácie 4 s, trieda lasera 2, nová technológia zeleného laserového lúča, až štvornásobne vyššia viditeľnosť, magnetická konzola určená na pripovenie na kovové povrchy, závit $\frac{1}{4}$ ", IP54, na 3 batérie 1,5 V AA, sú súčasťou balenia

27900738

169,-*



8

9. Prijímač laserového lúča

LR 2 PROFESSIONAL, dosah 5–50 m, jednoduchá montáž na meračskú latu vďaka magnetickým držiakom, optické a akustické signály, IP54, na batériu 9 V, je súčasťou balenia

25942619

129,-*



9



10. Laserový dialkometer

dosah 40 m, trieda lasera 2, presnosť ± 2 mm/m, 3 referenčné body, meranie dĺžok, ploch, objemov a nepriame meranie, kontinuálne meranie, uloženie posledných 20 nameraných hodnôt až do vypnutia, IP54, na batérie 3x 1,5 AAA, nie sú súčasťou balenia

23749540

44,⁹⁰



10



11. Laserový dialkometer

GLM 30 PROFESSIONAL, dosah 30 m, trieda lasera 2, presnosť ± 2 mm/m, automatické čítanie jednotlivých hodnôt, IP54, na batérie 2x 1,5 AAA, sú súčasťou balenia

2478756

75,-*



11



12. Digitálny detektor káblov

Truvo, hĺbka detekcie až 70 mm, jednoduchá detekcia magnetických aj nemagnetických kovov a káblov pod napätím, svetelná signalizácia s LED svetlom a výstražným tónom, automatická kalibrácia a vypnutie, hmotnosť 0,15 kg, batérie sú súčasťou balenia

26838289

49,-*



12

13. Multidetektor BAUHAUS

vyhľadávanie elektrického vedenia, kovových dielov a kovových rúrok v stenách a murive, LED indikátor, bezkontaktný

20611400

23,⁵⁰



13

DENNE NAJNIŽŠIE CENY



*Aktuálnu cenu nájdete na www.bauhaus.sk, prípadne kontaktujte zákaznícku podporu +421 222 211 311.

Meracie nástroje



1. Uholník
30246847
20 cm
17,⁹⁰

2. Uholník
20185224
30 x 20 cm
13,⁵⁰

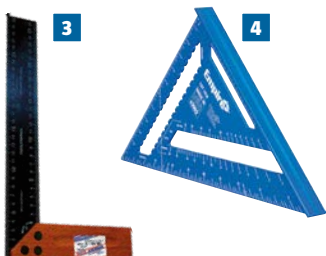

3. Uholník
s obojstrannou stupnicou, kratšie rameno drevené, dlhšie rameno z tvrdenj ocele
11097005 300 mm **11,⁹⁹**
11096996 350 mm **12,⁵⁰**
11096989 600 mm **21,⁵⁰**

4. Tesársky uholník
pevný hliníkový rám, vyrazené prevodné tabuľky
30276756 **27,⁹⁰**



5. Uholomer
200 mm, uhol: 0–180°, aretácia ramena
21440324 **21,⁵⁰**

6. Uholomer s 3 libelami
300 mm, uhol: 0–45°, integrovaná rysovacia ihla
11097081 **19,⁵⁰**

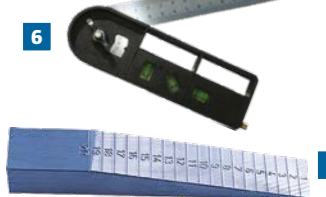

7. Merací klín
rozsah 1–20 mm, gravírovaná milimetrová stupnica
21779338 **14,⁶⁰**



8. Posuvné meradlo
rozsah 0–150 mm, LCD displej, meranie vnútorných, vonkajších, hĺbkových a stupňových rozmerov, meranie v cm / palcoch
20497503 **15,³⁵**

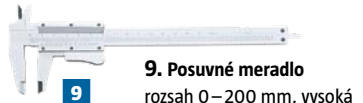

9. Posuvné meradlo
rozsah 0–200 mm, vysoká presnosť
11094101 **33,³⁰**



10. Murárska šnúra
50 m, Ø 2 mm, na vyznačovanie vzdialeností, rozmerov alebo roviny, odolný proti vode
21443332 **3,⁹²**



11. Meracie koliesko
Ø 318 mm, rozsah: od 0,1 do 9999,9 m, na meranie vzdialeností, plochy, vedenia, skladací, vr. nožičiek
22573180 **63,⁶⁰**

Popisovače a značkovače



Značkovač Festa
6 mm, výsuvný
28239851 **4,⁹⁹**



Lakový popisovač Edding
20206930 čierny **4,⁷**
20205733 biely **4,⁷**



Metre

12. Drevený skladací meter
dĺžka 2 m, materiál: breza
30263615 **4,90**



13. Drevený skladací meter
dĺžka 2 m, s potlačou, rôzne nápisy a mená
napr. 24806688 **4,99**



19. Meter zvinovací Connex
šírka pásky 25 mm, obojsmerná brzda navijaka, magnetická koncovka na jednoduchšie meranie pri kovových materiáloch, trieda presnosti EÚ II, nárazuvzdorné puzdro, veľké číslice
26571557 5 m **10,20**

20. Meter zvinovací Festa Magnetic
šírka pásky 25 mm, brzda navijaka, magnetická koncovka na jednoduchšie meranie u kovových materiálov, trieda presnosti EÚ II
21441141 3 m **4,98**
21440564 10 m **9,90**

Vodováhy



14. Vodováha I-Beam
dĺžka 60 cm, hliníková, nárazuvzdorné koncovky, presnosť 0,5 mm/m
30241125 **21,90**



15. Vrecková vodováha
vhodná na všetky práce, rozmery: 15 x 45 x 95 mm, priehľadná
30179572 **13,90**

16. Vodováha
705 EAGLE OPTIVISION, dĺžka 80 cm, vybavená tromi libelami, odolná voči nárazom, presnosť 0,5 mm/m
30337440 **22,90**



17. Vodováha
dĺžka 30 cm, magnetický okraj, V-drážka na nastavenie v potrubí a kanáloch, presnosť 0,5 mm/m
30199084 **13,90**



18. Vodováha ▶
dĺžka 182 cm, vhodná napr. na narovnanie police alebo fotografie, vybavená tromi libelami, odolná voči nárazom, presnosť 0,5 mm/m
30363940 **37,90**

Pásma



21. Pásma 30 m
silná meracia páska, pás je ohybný, páska vybavená koncovým hákom a slučkou
30263606 **36,90**



STANLEY.

22. Pásma 20 m
šírka pásky 12,7 mm, nárazuvzdorné, veľmi odolné plastové ABS puzdro, páska odolná proti UV žiareniu
21975880 **10,90**

DENNE NAJNIŽŠIE CENY

*Aktuálnu cenu nájdete na www.bauhaus.sk, prípadne kontaktujte zákaznícku podporu +421 222 211 311.

BAUHAUS

81

LED reflektory

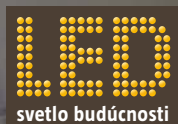

Prenosné LED reflektory so statívom



ZÁRUKA
5
ROKOV
na obzvlášť náročné podmienky
BAUHAUS

BAUHAUS
PROFI
DEPOT

Exkluzívne v
BAUHAUS



1



2



3



BAUHAUS
PROFI
DEPOT

Exkluzívne v
BAUHAUS



4

1. LED reflektor so statívom

50 W, 8000 lm, 6000 – 7000 K, výška až 2,25 m, hliník, plast, robustný statív do náročných podmienok, dve otočné a odnímateľné hlavy svietidiel, vysoký stupeň krytia IP54, výškovo nastaviteľný

25939684

159,-



2. LED reflektor so statívom

30 W, 2400 lm, 4000 K, IP65, vyžarovací uhol: 120°, max. výška stojana 180 cm, prívodný kábel 1,5 m, životnosť 30000 hod.

26800011

42,⁹⁰



3. LED reflektor so statívom

60 W, 4800 lm, 4000 K, IP65, vyžarovací uhol: 120°, max. výška stojana 180 cm, prívodný kábel 1,5 m, životnosť 30000 hod.

26800002

62,⁹⁰



4. LED reflektor so statívom

42 W, 220 – 240 V, 4000 lm, 6000 – 7000 K, IP44, vyžarovací uhol: 360°, prívodný kábel 3 m H07RN-F 3G 1 mm², robustný statív, nastaviteľný uhol sklonu, výška 217 cm

25353530

99,-



RYOBI **18V** **ONE+**

5. Aku LED reflektor so statívom

R18TL, 18 V, 2700 lm, max. výška stojana 170 cm, bez akumulátora a nabíjačky

28161246

115,-

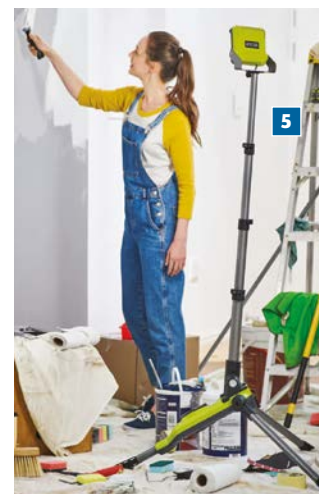



Aku prenosné LED reflektory

6. Aku LED reflektor Apled

COB reflektor, praktický stojan, nabíjanie cez USB – doba dobíjania cca 3,5 hod., doba svietenia cca 4 hod., použitie bez nutnosti prívodného kábla, kvalitné prevedenie, hliník a tvrdené sklo, zaistí dlhú životnosť

26391764 1600 lm, 20 W **59,-**

26392378 4000 lm, 50 W, bez vyobrazenia **125,-**

7. Aku reflektor

RIFD18-0, 18 V, 500 / 1100 / 1800 lm, hlava otočná o 360°, 36 LED diód, možnosť montáže na statív, bez akumulátora a nabíjačky, hmotnosť 1,3 kg

29261574 **89,-**

8. Aku LED reflektor

6000 K, IP44, kvalitné prevedenie, hliník a tvrdené sklo, vr. praktického stojančeka, ľahké postavenie a nastavenie uhla svietenia, nabíjanie cez USB

28695143 20 W, 1200 lm, rozmery: 26,5 x 18 x 22,5 cm, bez vyobrazenia **44,-**

30 W, 1800 lm, rozmery: 30 x 18 x 27 cm **58,-**

28635176

9. Aku reflektor

GLI 18V-300, 18 V, 300 lm, doba svietenia až 300 minút (18 V aku), 6 LED diód, je možné použiť s akumulátormi BOSCH 14,4 V a 18 V, stojace alebo závesné použitie, hmotnosť 0,3 kg, bez akumulátora a nabíjačky

26096102 **59,-**

10. Statív na reflektory

nastaviteľná výška 66–180 cm, rozmery: 14 x 12 x 63 cm, prevedenie: oceľ

28313047 **16,⁹⁰**



RYOBI

NOVINKA
v sortimente



BOSCH
Professional

Prenosné LED reflektory



11. LED reflektory

4000 K, IP65, úsporný chod vďaka moderným čipom typu SMD, životnosť 30000 hod.

30 W, 2400 lm, rozmery: 26 x 26 x 6 cm, bez vyobrazenia **25,⁹⁰**

26802521 **36,⁹⁰**

50 W, 4000 lm, rozmery: 30 x 30 x 6 cm **62,-**

26799997 **69,⁹⁰**

100 W, 8000 lm, rozmery: 40 x 44 x 7 cm, bez vyobrazenia

26803931

12. Prenosný LED reflektor so zásuvkou

30 W, 2700 K, IP44, 2x zásuvka, dĺžka prívodného kábla 1,8 m, max. zaťaženie oboch zásuviek naraz je 3500 W, životnosť 30000 hod.

28164564 **69,⁹⁰**



Stavebné stroje



Na veľké projekty:

klasická stavebná miešačka je neprekonateľná, pokiaľ ide o miešanie veľkého množstva v krátkom čase. Môžete si ju tiež vypožičať v našom odbornom centre. Ponuku požičovne náradia nájdete na: pozicovna.bauhaus.sk



Stavebné miešačky



1. Stavebná miešačka

objem bubna 125 l, 230 V, 550 W, hmotnosť 50 kg

28970752

229,-



2. Stavebná miešačka

objem bubna 160 l, 230 V, 650 W, hmotnosť 64 kg

23201138

349,-



3. Stavebná miešačka

objem bubna 180 l, 230 V, 800 W, hmotnosť 64 kg

28580489

389,-



4. Stavebná miešačka

objem bubna 230 l, 230 V, 1000 W, hmotnosť 76 kg

25454734

390,-

Stavebné fúriky



5. Stavebný fúrik

objem korby 60 l, oceľová pozinkovaná korba v čiernej farbe, nosnosť 100 kg, oceľový rám, bantamové koleso

28634535

49,⁹⁰



6. Stavebný fúrik

objem korby 60 / 80 l, oceľová bodovaná korba v striebornej / čiernej farbe, nosnosť 100 kg, oceľový rám, nafukovacie koleso

28600262

60 l

50,⁹⁰
55,⁹⁵

28962801

80 l



7. Elektrický fúrik

ZI-EWB500, nosnosť 150 kg, 500 W, akumulátor 24 V / 12 Ah, doba prevádzky až 8 hod., ovládanie na pravej rukoväti, plynulá regulácia rýchlosti 0–7 km/hod., hmotnosť 32,7 kg

26753911

398,-



všetky 3 modely sú vr. transportného podvozku a ochrannej podložky na hutnenie dlažby

8

8

Vibračné dosky **HERKULES** 

Vibračná noha 



9



10

11. Vibračná noha VS1000

4-taktný benzínový motor, výkon motora 4,8 kW / 6,5 HP, hutniaci tlak 1000 kg, veľká hĺbka hutnenia až 60 cm, veľkosť dosky 345 x 285 mm, rýchlosť chodu vpred 13 m/ min., hodí sa ako na prípravu dlažby a ciest, tak aj na záhradné a terénne práce, vr. reverzného štartéra a transportných kolies, hmotnosť 78 kg

20730518

998,-



11

1000 kg

Model	8. RP1800	9. HP 2200 S	10. HP 2500 S
Motor	4-taktný, benzín	4-taktný, benzín	4-taktný, benzín
Výkon motora	4,8 kW / 6,5 HP	4,8 kW / 6,5 HP	4,8 kW / 6,5 HP
Max. hutniaca hĺbka	30 cm	35 cm	40 cm
Veľkosť dosky	550 x 440 mm	550 x 440 mm	630 x 400 mm
Rýchlosť pohybu vpred	25 m/ min.	25 m/ min.	25 m/ min.
Hmotnosť	88 kg	102 kg	125 kg
Označenie	27423138	27417751	27516144
Cena	449,-	629,-	1.190,-

Miešadlá a príslušenstvo

ELEKTRO



ZÁRUKA

5

ROKOV

podľa záručných podmienok

BAUHAUS

HERKULES

Exkluzívne v **BAUHAUS**

SKIL

HIKOKI

HIGH PERFORMANCE POWER TOOLS

FAR

TOOLS



vr. dvoch metiel

1

1. Miešadlo

HM-120 C, 230 V, 1200 W, 0–700 ot./min., na miešanie farby, malty a sady, lepidiel na obklady, s plynulou reguláciou otáčok, upínanie M14, hmotnosť 6,8 kg

23611117

79,90



2

2. Miešadlo

1016 AA, 230 V, 1200 W, 0–800 ot./min., na miešanie malty, lepidla alebo farby, upínanie M14, hmotnosť 3 kg

22322814

88,-



vr. dvoch metiel

profi

3

3. Miešadlo

UM12VSTNAZ, 230 V, 1100 W, dvojrychlostné, 150–300 / 650 ot./min., na stavebné tmely, lepidlá a husté farby, s plynulou reguláciou otáčok, upínanie M14, hmotnosť 5,4 kg

26497167

149,-



motor 1800 W

4

4. Miešadlo

MI 1800B, 230 V, 1800 W, dvojrychlostné, 0–430 / 0–750 ot./min., na rozmiešavanie farieb, lepidiel aj omietok, s plynulou reguláciou otáčok, upínanie M14, hmotnosť 5,5 kg

28366236

179,-

ZÁRUKA

5

ROKOV

podľa záručných podmienok

BAUHAUS



Príslušenstvo

Murárske nádoby

Stavebné vedro okrúhle s rukoväťou

12 l 29267226 **1,29**

20 l 29267235 **1,99**

Murárska nádoba obdĺžniková

45 l 29178878 **5,75**

65 l 29270163 **6,09**

90 l 29268575 **7,75**

Murárska nádoba guľatá

40 l 29267244 **6,29**

65 l 29267253 **6,79**

90 l 29248674 **10,90**



Desať najväčších chýb pri miešaní:

- ✓ jeden miešací nadstavec na všetky materiály
- ✓ ak sú lepidlo a betón miešané s rovnakým miešacím zariadením – to určite nemôže fungovať
- ✓ poradie, v ktorom je materiál pridávaný do vedra, je často veľmi dôležité, už samotná otázka, či miešať zhora nadol alebo zdola hore, môže byť rozhodujúca pre úspech
- ✓ podcenenie potreby výkonu: miešačka má rovnaký krútiaci moment ako veľký motocykel, plná miešačka obsahuje viac ako 100 kilogramov materiálu
- ✓ príliš krátke doby miešania
- ✓ poskytnite vašej zmesi čas na zrenie, aj keď si myslíte, že je už konzistencia zmesi vhodná, nechajte radšej miešačku ešte niekoľko minút bežať
- ✓ príliš malé alebo príliš veľké nádoby
- ✓ na miešacom nadstavci je uvedená maximálna veľkosť nádoby, väčšia nie je možná, a ak je vedierko na miešanie príliš malé, tak sa materiál rozstrekuje do všetkých smerov
- ✓ neprečítali ste si pokyny na miešanie na obale
- ✓ používajte zabezpečenie proti pádu pri práci vo výškach

Vedro Yellow

zosilnené

12 l, nosnosť 25 kg 30149122 **3,99**

20 l, nosnosť 45 kg 30133620 **4,99**

Organizér na vedierka BAUHAUS

40 priehradiek na náradie, s nastaviteľnými prackami, na vedrá s objemom 12 a 20 l, prevedenie: textil, bez vyobrazeného obsahu

29287181

13,90



Metly

vhodné na riedke materiály:

farby, laky, penetrácia, ľahko krémovité omietky, tenké povrchové vrstvy

5. Metla na miešadlo na farby a maltu

dĺžka 400 mm, Ø miešadla 90 mm, do hmotnosti 10 kg, šesťhranné upnutie, práškovaný povrch

11134391

2,52

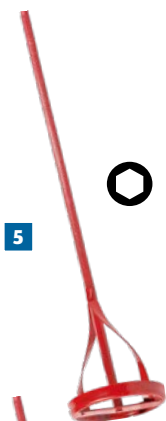

5

vhodné na:

lepidlá na obklady, škárovacie hmoty, lepiace malty a hotové omietky

6. Metla na miešadlo špirála

dĺžka 500 mm, Ø miešadla 60 mm, šesťhranné upnutie

21438897

4,90



6

vhodné na:

lepidlá na obklady, škárovacie hmoty, lepiace malty a hotové omietky

7. Metla na miešadlo špirála

dĺžka 500 mm, Ø miešadla 80 mm, šesťhranné upnutie, pozinkované

21438480

6,96



7

vhodné na riedke materiály:

farby, laky, penetrácia, ľahko krémovité omietky, tenké povrchové vrstvy

8. Metla na miešadlo na farby a maltu

dĺžka 600 mm, Ø miešadla 100 mm, na miešanie do hmotnosti 15 kg, šesťhranné upnutie, práškovaný povrch

11130852

4,99



8

vhodné na:

lepidlá na obklady, škárovacie hmoty, lepiace malty a hotové omietky

9. Metla na miešadlo

dĺžka 600 mm, Ø miešadla 100 mm, upnutie SDS+, pozinkované

21437645

7,50



9

vhodné na:

hustý materiál, tuhé lepidlá, škárovacie zmesi, lepiacie malty, podlahové zmesi, tmely

10. Metla na miešadlo špirála

dĺžka 600 mm, Ø miešadla 120 mm, široké miešacie špirály s ochranným krúžkom vynikajú jednoduchou manipuláciou a dôkladným premiešavaním materiálu, upnutie M14

22585741

11,50



10

Lešenie, rebríky a stavebné kozy

Stavebné kozy



1. Stavebná koza – výsuvná

šírka 120 cm, výška 106–170 cm, nosnosť 250 kg

21564738

59,-

šírka 140 cm, výška 106–170 cm, nosnosť 250 kg

21565908

65,-



2. Univerzálna koza

šírka 61 cm, výška 73,5 cm, nosnosť 100 kg, bez stolovej dosky

20158776

23,⁹⁰ / ks



3. Stavebná koza – skladacia

šírka 120 cm, výška 75–120 cm, nosnosť 300 kg

21687431

79,-

Hliníkové montážne lešenia



je možné zložiť
do 1 rebríka



4

NOSNOSŤ
cca 150 kg

dosah 3 m

protišmyková
podložka

4. Hliníkové montážne lešenie s pracovnou plošinou

pracovný dosah 3 m, 2x 6 priečok, pracovná plošina vo výške 1 m, nosnosť max. 150 kg, hmotnosť 17 kg

30517659

169,-



5

NOSNOSŤ
cca 150 kg

dosah 3 m

kolieska súčasťou
balenia, je možné použiť
na schodoch, podeste

KRAUSE

5. Hliníkové montážne lešenie AH3 s pracovnou plošinou a kolieskami

pracovný dosah 3 m, pracovná plošina vo výške 1 m, nosnosť max. 150 kg, hmotnosť 18 kg

10092331

249,-



odkladací priestor

6

gumové protišmykové koncovky

7

zvýhodnená cena za sadu Schodíky XXL + Pracovná plošina TP1
169,-
ušetříte 29,⁹⁰

6. Schodíky XXL

nosnosť max. 150 kg, 4 stupne, mimoriadna šírka priečky 13 cm, pracovný dosah 2,6 m, odkladací priestor, hmotnosť 4,4 kg

26371313

79,⁹⁰

7. Pracovná plošina TP1

nosnosť max. 150 kg, inovatívne riešenie na práce na schodiskú alebo pri nerovnostiach terénu, teleskopické nohy 54–80 cm, predĺženie platformy 100–120 cm, rozmery: 93 x 75 x 6 cm, hmotnosť 9 kg

26372778

119,-



8

KRAUSE

8. Hliníkové schodíky

nosnosť max. 150 kg
pracovný dosah 2,85 m,
4 stupne, hmotnosť 3,7 kg

20822761*

75,-

pracovný dosah 3,05 m,
5 stupňov, hmotnosť 4,5 kg

20822770

85,-

pracovný dosah 3,25 m,
8 stupňov, hmotnosť 5,2 kg

20822266*

89,-



9

9. Hliníkové schodíky

nosnosť max. 120 kg
pracovný dosah 2,78 m,
4 stupne, hmotnosť 3,7 kg

21559594

27,⁹⁰

nosnosť max. 150 kg
pracovný dosah 2,9 m,
5 stupňov, hmotnosť 4,6 kg

21559585*

45,-

pracovný dosah 3,64 m,
8 stupňov, hmotnosť 7,1 kg

21559406*

59,⁹⁰



10

gumové protišmykové koncovky

obojsstranné

10. Hliníkové schodíky

nosnosť max. 150 kg
pracovný dosah 2,65 m,
2x 3 stupne, hmotnosť 3,4 kg

24572828*

33,⁹⁰

pracovný dosah 3,1 m,
2x 5 stupňov, hmotnosť 5,1 kg

25114357

67,-

Hliníkové rebríky

11. Hliníkový rebrík

nosnosť max. 150 kg

Pracovný dosah	Počet priečok	Označenie	Cena
3,2 m	1x 8	23861204*	38,⁹⁰
3,7 m	1x 10	23860867	49,-

12. Hliníkový rebrík

nosnosť max. 150 kg

Pracovný dosah	Počet priečok	Označenie	Cena
4,1 m	3x 7	24453561	90,⁹⁰
4,5 m	3x 8	24452878*	105,-
5 m	3x 9	21560161*	119,-
5,3 m	3x 10	24461111*	145,-
5,5 m	3x 11	25151053*	175,-

13. PROFI hliníkový rebrík

nosnosť max. 150 kg

Pracovný dosah	Počet priečok	Označenie	Cena
6,3 m	3x 12	21559992	345,-
7,2 m	3x 14	21560152*	398,-

*bez vyobrazenia



11

NOSNOSŤ
cca 150 kg



12

NOSNOSŤ
cca 150 kg



13

NOSNOSŤ
cca 150 kg

profi

Montážne lešenie

KRAUSE ClimTec[®]
System

ZÁKLADNÉ POSCHODIE



1. POSCHODIE



2. POSCHODIE



zložené
z dielov:

ZÁKLADNÉ
POSCHODIE +
1. POSCHODIE +
2. POSCHODIE



dosah 7 m

zvýhodnená cena pri kúpe
všetkých 3 poschodí

1. Koleska

sada 4 pojazďových kolies ClimTec, perfektný doplnok lešenia ClimTec, Ø 125 mm, poskytujú väčšiu flexibilitu, stabilitu aj odolnosť
10091734 **149,-**

2. Vzpera

na stabilizáciu lešenia ClimTec, zväčšuje montážnu plochu a tým zvyšuje stabilitu, ktorú zaisťujú veľkoplošné spojovacie disky na rúrky s hrúbkou 39 mm
10091741 **110,-**

3. Závažie

vyrovnávacie závažie, používa sa na vyvažovanie pojazďnej traverzy aj výložného ramena a zaisťuje tak vysokú úroveň bezpečnosti, stability aj pevnosti, hmotnosť 10 kg
10091727 **41,⁵⁰**



zvárané spojenie
pričiek
s bočnicami



max. pracovná výška
cca 7 m (pri zakúpení
2. poschodia)

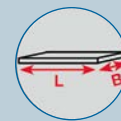

šírka pracovnej plošiny
1. poschodia: 60 cm,
dĺžka: 150 cm



výsuvná
traverza do V

Lešenie systém ClimTec*

nosnosť až 180 kg, preverené technickým dozorom TÜV a vybavené značkou bezpečnosti GS, možnosť použitia ako statické lešenie a pojazďné lešenie, protišmyková pracovná plošina odolná proti vode, je tiež možné používať na schodiskách, k dispozícii je rozsiahle príslušenstvo, napr. sada pojazďových koliesok, vzpery a závažia

	ZÁKLADNÉ POSCHODIE	1. POSCHODIE	2. POSCHODIE
Pracovná výška	cca 3 m	cca 5 m	cca 7 m
Výška podlahy	cca 1 m	cca 3 m	cca 5 m
Výška lešenia	cca 1,95 m	cca 4 m	cca 6 m
Hmotnosť poschodia	cca 31 kg	cca 23 kg	cca 30 kg
Označení	10091693*	28737814*	28737823*



4

dosah 7,2 m

NOSNOSŤ
cca **180 kg**

4. Hliníkové montážne lešenie AH7 s pracovnou plošinou

max. pracovný dosah až cca 7,2 m, použiteľné ako stojacie alebo tiež na schody, zložené z 3 samostatne použiteľných modulov, plošina odolná voči poveternostným vplyvom, v rámci príslušenstva je možné doobjednať: závažia, kolieska, vzpery, nosnosť max. 180 kg, hmotnosť cca 87 kg, uvedené foto je iba ilustračné

K dispozícii od 04 / 2023.

29059229

999,-

5. Hliníkové montážne lešenie AH5 s pracovnou plošinou a kolieskami

pracovný dosah 5 m, pracovná plošina vo výške 3 m, vhodné ako stacionárne alebo pojazdné lešenie, rýchla montáž bez použitia náradia, protišmykové, s integrovanými kolieskami na ľahkú prepravu, nosnosť max. 150 kg, hmotnosť 48 kg

10091497

639,-



dosah 5 m

NOSNOSŤ
cca **150 kg**



5

6

NOSNOSŤ
cca **150 kg**

6. Hliníkové montážne lešenie AH4 s pracovnou plošinou

pracovný dosah 4 m, pracovná plošina vo výške 2 m, nosnosť max. 150 kg, hmotnosť 27,5 kg

22724915

479,-

7. Hliníkové montážne lešenie s pracovnou plošinou 6 v 1

klbové, 2x 5 priečok, pracovný dosah 4 m, pracovná plošina vo výške 2 m, nosnosť max. 150 kg, hmotnosť 31,6 kg

26224958

455,-

7

NOSNOSŤ
cca **150 kg**

6 v 1



dosah 4 m



EXPRESNÁ MONTÁŽ

dosah 4 m

rýchla a jednoduchá montáž bez náradia



DENNE NAJNIŽŠIE CENY



*Aktuálnu cenu nájdete na www.bauhaus.sk, prípadne kontaktujte zákaznícku podporu +421 222 211 311.

BAUHAUS 91



HERKULES Exkluzívne v | BAUHAUS

1. Elektrický lanový navijak

230 V, automatický koncový spínač, tepelná poistka, dopravná výška až 18 m, rýchlosť s kladkou 4 m/ min., bez kladky 8 m/ min., pevnosť v ťahu 1870 N/ mm², IP54

SHZ 250-18, 500 W, nosnosť s kladkou 250 kg, bez kladky 125 kg, ∅ lana 3,8 mm, hmotnosť 11 kg

27675814 **115,-**

SHZ 500-18, 500 W, nosnosť s kladkou 500 kg, bez kladky 250 kg, ∅ lana 4 mm, hmotnosť 17,6 kg, bez vyobrazenia

27688186 **159,-**

SHZ 600-1, 1050 W, nosnosť s kladkou 600 kg, bez kladky 300 kg, ∅ lana 4,8 mm, hmotnosť 17,6 kg, bez vyobrazenia

27670466 **189,-**



1

ZÁRUKA

5

ROKOV

podľa súťažných podmienok

BAUHAUS



2. Elektrický lanový navijak

HRS 400, 230 V, 780 W, dopravná výška až 12 m, rýchlosť s kladkou 8 m/ min., bez kladky 10 m/ min., nosnosť s kladkou 400 kg, bez kladky 250 kg, ∅ lana 3,6 mm, hmotnosť 17 kg

25494989 **168,-**



vhodné na montáž na lešenie

zvyšuje komfort a bezpečnosť pri manipulácii so zdvihnutým bremenom

HERKULES Exkluzívne v | BAUHAUS

3. Výkyvné rameno k elektrickým lanovým zdvíhákom

H-SA 1100, teleskopické, je možné ho vysunúť od 750 do 1000 mm, otočenie o 180°, zaťaženie 600 kg pri vysunutí 750 mm a 300 kg pri vysunutí 1000 mm, upnutie je ľahké a jednoduché vďaka montážnemu materiálu, ktorý je súčasťou balenia, upnutie na rúrku či stožiar s priemerom 48 mm a minimálnou hrúbkou steny 3 mm

26835837 **59,-**

4. Zdvíhák sadrokartónových dosiek

nosnosť 54 kg, zdvih 153 – 344 cm, na výrazné urýchlenie montáže šikmých aj rovných stropov, ľahká manipulácia vďaka navijaku a kľbu, na kolieskach, hmotnosť cca 35 kg

22798752 **279,⁶⁰**



ZÁRUKA

5

ROKOV

podľa súťažných podmienok

BAUHAUS



**vhodný na zdvíhanie
objemných a ťažkých bremien**



5. Ručný reťazový zdvíhák

ideálny na použitie na stavbách, v dielňach alebo skladoch, vhodný na ľahké zdvíhanie a presunutie motorov, väčších strojov alebo ťažkého náradia, dĺžka 3 m

23592498 nosnosť 1000 kg
23608094 nosnosť 2000 kg

**62,⁵⁰
87,-**



6. Ručný lanový napínák – kladkostroj

oceľové lano \varnothing 5 mm, dĺžka 1 m, na napínanie a zaistenie napr. oplotenia alebo tesárskych konštrukcií, na zdvíhanie a manipuláciu s ťažkými bremenami, vhodné tiež na vyslobodzovanie práce vozidiel mimo komunikácie

HP-995, nosnosť 2000 kg
28479055

26,⁹⁰

HP-993, nosnosť 4000 kg
28498689

46,⁹⁰



**určený na
príťahovanie
bremien**

7. Ručný lanový navijak

ideálny na využitie v skladoch, dielňach a garážach, odolný proti poveternostným vplyvom, bezpečnostná poisťka proti pootočeniu

nosnosť 500 kg, dĺžka 8 m

23231214

32,⁹⁰

nosnosť 900 kg, dĺžka 10 m

23231199

56,-

nosnosť 1350 kg, dĺžka 10 m

23231205

63,⁹⁰



il. foto

Preprava nákladu



1. Skladacia rudla

hliníková, nosnosť 100 kg, profilované kolesá vhodné aj na použitie na schodoch, oblúčková rukoveť s aretačným tlačidlom, 3-bodová fixácia, rozmery: d 54 x š 47 x v 110 cm

22645575

99,⁹⁰

CELKOVÁ
NOSNOSŤ
cca 100 kg

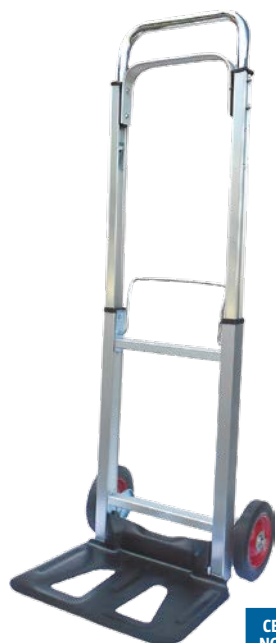

CELKOVÁ
NOSNOSŤ
až 90 kg

2. Skladacia rudla

hliníková, nosnosť až 90 kg, kolieska \varnothing 15 cm (oceľ a guma), vďaka nízkej hmotnosti sa s ňou ľahko manipuluje, dá sa ľahko zložiť a uložiť tak, aby nezaberala veľa miesta, rozmery: d 41 x š 41 x v 110 cm

28818241

40,⁹⁰



CELKOVÁ
NOSNOSŤ
cca 200 kg

3. Multifunkčná rudla

oceľová, nosnosť 200 kg, pojazďové kolieska, ľahko zložitelná, využitie ako štandardná rudla alebo plošinový vozík, rukoväte sú opatrené bezpečnostnými plastovými madlami, rozmery: d 61 x š 59 x v 123 cm

21654684

75,⁹⁰



CELKOVÁ
NOSNOSŤ
cca 70 kg

4. Rudla skladacia

hliníková, nosnosť 70 kg, rozmery v zloženom stave: v 64 x š 40 cm, rozmery v rozloženom stave: d 64 x š 40 x v 99,5 cm, hmotnosť 2,9 kg

20810827

23,⁹⁰



CELKOVÁ
NOSNOSŤ
cca 250 kg

5. Prepravná rudla S 01/H

oceľová, nosnosť 250 kg, obzvlášť stabilná, rukoväťe sú navyše vybavené bezpečnostnými krytmi, bezpečnostný kryt kolesa, rozmery: h 53 x š 61 x v 105 cm

20156655

59,⁹⁰



CELKOVÁ
NOSNOSŤ
cca 250 kg

6. Skladacia rudla S29AI

oceľová, nosnosť 250 kg, madlá sú výškovo nastaviteľné a rukoväťe sú opatrené bezpečnostnými krytmi, po zasunutí madiel a priklopení ložnej plochy sa rudla ľahko skladuje a nezaberie veľa miesta, rozmery: d 55 x š 49,5 x v 120 cm

21655687

69,⁹⁰



CELKOVÁ
NOSNOSŤ
cca 120 kg

7. Schodisková rudla

oceľová, nosnosť 120 kg, 6 hviezdicových kolies z PU s guľičkovými ložiskami, rukoväťe sú opatrené bezpečnostnými plastovými madlami, bezpečnostný kryt kolesa, extra veľká nakladacia hrana, rozmery: d 64,5 x š 48,5 x v 112 cm

20828769

69,⁹⁰



8

CELKOVÁ
NOSNOSŤ
až 200 kg**8. Prepravný podvozok**

pomocník pri premiestňovaní nábytku, otočný, nosnosť až 200 kg, rozmery: cca 7,5 x 3,5 x 10,5 cm

10131924

2,50



9

CELKOVÁ
NOSNOSŤ
až 60 kg**9. Prepravný podvozok**

plastové kolieska s klznými ložiskami, možnosť poskladania viac rollerov dohromady, nosnosť až 60 kg, rozmery: cca 16 x 16 x 6 cm

27271964

13,80



10

CELKOVÁ
NOSNOSŤ
cca 200 kg**10. Prepravný podvozok**

plastové otočné kolieska o 360°, vyrobené z MDF, nosnosť 200 kg, rozmery: cca 57,5 x 30 cm

23595053

15,70

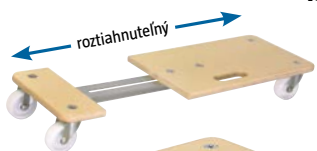

11

CELKOVÁ
NOSNOSŤ
až 300 kg**11. Prepravný podvozok**

plastové kolieska s klznými ložiskami, nosnosť až 300 kg, rozmery: cca 58,7–85,7 x 29 cm

25941227

44,50



12

CELKOVÁ
NOSNOSŤ
až 500 kg**12. Prepravný podvozok**

plastové kolieska s klznými ložiskami, možnosť poskladania viac koliesok dohromady, nosnosť až 500 kg, rozmery: cca 44–70 cm

27224827

18,70



13

CELKOVÁ
NOSNOSŤ
až 250 kg**13. Prepravný podvozok**

uľahčuje prepravu ťažkých nákladov, ložná plocha vyrobená z OSB, 4 kolieska, Ø 50 mm, praktický úchopový otvor, hladko bežiacie mäkké kolieska na citlivé podlahové krytiny, nosnosť až 250 kg

29429196

rozmery: 57,5 x 30 cm

28680185

14,90

16,40



14

CELKOVÁ
NOSNOSŤ
až 500 kg**14. Prepravný podvozok**

plastové kolieska s klznými ložiskami otočné o 360°

23004878 cca 59 x 49 cm, nosnosť až 250 kg

24807830 cca 78 x 49 cm, nosnosť až 500 kg

26,50

79,7



15

CELKOVÁ
NOSNOSŤ
až 250 kg**15. Prepravný podvozok**

znesie vysoké zafaženie, má protišmykovú gumovú podložku, disponuje valcami s kolieskami otočnými o 360°, vhodný na mäkké a robustné podlahové krytiny, nosnosť až 250 kg, rozmery: 23 x 17 x 5 cm

27235704

40,90 / 4 ks

16. Prepravný podvozok

obsahuje výsuvnú ložnú plochu z brezového multiplexu, dobrá manipulácia pomocou štyroch koliesok a rukoväte, z vysoko odolného materiálu, rozmery: 74–101 x 37 x 14,5 cm, nosnosť 200 kg

27738665

79,7



16

CELKOVÁ
NOSNOSŤ
cca 200 kg**17. Plošinový vozík CROSS OVER**

na ľahkú prepravu ťažkých nákladov, nosnosť 300 kg, 8" nafukovacie kolieska, madlo zaručuje jednoduché riadenie a malé prepravované materiály je možné uložiť do transportnej priehradky, zaisťovacia brzda, rozmery: v 110 x 51 x 61 x h 91 cm

20687261

99,7



17

CELKOVÁ
NOSNOSŤ
cca 300 kg**18. Paletový vozík**

na palety, nosnosť až 2500 kg, rozmery vidlice: 115 x 55 cm, manipulačný zdvih 8 až 20 cm, záťažové kolieska 8 cm, riadiace kolieska 18 cm, celkové rozmery: 150 x 54 x 121 cm, hmotnosť 66 kg

22402822

309,7

HERKULES Exkluzívne v **BAUHAUS**

18

CELKOVÁ
NOSNOSŤ
až 2500 kg

Príviesné vozíky

1 x EUROPALETA 120 x 80 cm
ALEBO
8 x PREPRAVKA 60 x 40 cm

agados
TRAILERS

vrátane krycej plachty s konštrukciou a oporným kolieskom



1



2

Exkluzívne v **BAUHAUS**

2 x EUROPALETA 120 x 80 cm
ALEBO
10 x PREPRAVKA 60 x 40 cm

2 x EUROPALETA 120 x 80 cm
ALEBO
10 x PREPRAVKA 60 x 40 cm



3-4

vrátane oporného kolieska a držiaku

1 x EUROPALETA 120 x 80 cm
ALEBO
8 x PREPRAVKA 60 x 40 cm



5-6

sklopný bez nutnosti odpojenia od auta

3 x EUROPALETA 120 x 80 cm
ALEBO
12 x PREPRAVKA 60 x 40 cm



7



8

3 x EUROPALETA 120 x 80 cm
ALEBO
12 x PREPRAVKA 60 x 40 cm

Poz.	Model	Rozmer ložnej plochy	Bočnice	Sklopný	Nosnosť	Označenie	Cena
1	Handy 3	205 x 109 cm	35 cm	Nie	600 kg	21383906	859,5
2	Handy 28-N1	227 x 125 cm	30 cm	Áno	615 kg	23106297	949,5
3	Handy 27-N1	205 x 125 cm	30 cm	Nie	620 kg	22868266	719,5
4	Handy 275-N1	205 x 125 cm	30 cm	Áno	620 kg	22868044	789,5
5	Handy 20	205 x 109 cm	30 cm	Nie	622 kg	21382763	598,5
6	Handy 20S	205 x 109 cm	30 cm	Áno	630 kg	22981978	729,5
7	Handy NP-26 N1	265 x 124 cm	40 cm	Áno	570 kg	21383173	879,5
8	Handy VZ 26 N1	250 x 130 cm	35 cm	Nie	540 kg	28243232	1.150,5

130
km

Homologácia

kolosá R13, celková hmotnosť 750 kg, homologácia do 130 km/hod., stabilná V oj, vonkajšie kolesá s blatníkmi neobmedzujúce ložnú plochu

Viazacie popruhy



1-4

1-4. Viazacie popruhy veľkosť M – 25 mm

- LC 500 / 1000 daN (kg), STF 150 daN (kg)
- komfortný račňový úchyt na bezpečné upevnenie
- jedno a dvojdielne

rôzne typy hákov



Poz.	Označenie	Model
1	20557692*	25 mm, 5 m, račňa
2	11158243*	25 mm, 5 m, račňa, špicatý hák
3	11158229*	25 mm, 5 m, račňa, hák S
4	11158236*	25 mm, 5 m, račňa, karabína

od 11,⁹⁰

11-15. Viazacie popruhy veľkosť XL – 50 mm

- LC 2000 / 4000 daN (kg), STF 300 daN (kg), farba popruhov oranžová
- LC 2500 / 5000 daN (kg), STF 500 daN (kg), farba popruhov červená
- prvotriedne produkty pre profesionálnych remeselníkov

rôzne dĺžky popruhov a typov hákov



Poz.	Označenie	Model
11	11158054*	50 mm, 8 m, račňa
12	11158140*	50 mm, 8 m, račňa, rámový hák
13	20559829*	50 mm, 8 m, račňa, triangel s hákom
14	20551047*	50 mm, 8 m, račňa s dlhou pákou, špicatý hák
15	20562447*	50 mm, 10 m, račňa s dlhou pákou, špicatý hák

od 32,⁹⁰



5-10

5-10. Viazacie popruhy veľkosť L – 35 mm

- LC 1000 / 2000 daN (kg), STF 200 daN (kg)
- extra dlhá račňa pre najlepšie predpínacie sily
- jedno a dvojdielne

rôzne dĺžky popruhov a typov hákov



Poz.	Označenie	Model
5	11158016*	35 mm, 6 m, račňa
6	11158023*	35 mm, 8 m, račňa
7	11158078*	35 mm, 6 m, račňa, špicatý hák
8	11158085*	35 mm, 8 m, račňa, špicatý hák
9	11157969*	35 mm, 6 m, račňa, karabína
10	11157976*	35 mm, 8 m, račňa, karabína

od 19,⁹⁰



11-15

Príslušenstvo

16. Protišmykové podložky

zvyšujú trecí odpor medzi nákladom a ložnou plochou, čím je trenie vyššie, tým menej je potrebné zaisťovať náklad navyše viazacími pásmi, 10 x 10 cm, balenie 4 ks

26959162

3,⁸⁵ / 4 ks



16

17. Ochranný návlak

na pásy šírky 25 až 50 mm do 35 mm, balenie 2 ks

20559847

5,⁹⁰ / 2 ks

do 50 mm, balenie 2 ks

20561921

6,⁹⁰ / 2 ks



17

18. Upínač batožiny

prevedenie guma, vysoká zaťažiteľnosť, odpuďzuje vodu, odolný voči oderu

11158274

dĺžka 60 cm

2,²⁰

11158281

dĺžka 80 cm

2,⁶⁵

18



19

20

19. Upínacie oko

25 mm

20563918

3,⁹⁰

20. Zakladací klin

rozmery: 100 x 230 x 90 mm, ideálny pod kolesá automobilov či prívesov, vysoko kvalitný plast

26204835

3,⁷⁵

21. Plochý hák

54 x 13 mm, balenie 2 ks

20563501

2,⁵⁰ / 2 ks

21



DENNE NAJNIŽŠIE CENY

*Aktuálnu cenu nájdete na www.bauhaus.sk, prípadne kontaktujte zákaznícku podporu +421 222 211 311

BAUHAUS 97



Ktoré vybavenie kufru na aké účely?

Sťahovanie



Často je sťahovanie alebo nasťahovanie do prvého bytu tiež začiatkom majstrovacej vášne pri zlepšovaní domova. Aby to už na začiatku neskončilo frustráciou, mal by byť kufor na náradie skutočne univerzálny s dobrou výbavou rôzneho náradia a nástrojov. Pri vašom majstrovaní budete tiež potrebovať veľa z nasledujúceho základného náradia:

- ✓ krížové a ploché skrutkovače – najlepšie ako sadu v niekoľkých veľkostiach
- ✓ zámočnicke kladivo
- ✓ kombinované kliešte, kliešte na štiepanie drôtu a hasák
- ✓ sada nástrčkových kľúčov
- ✓ píla chvostovka alebo multifunkčná píla
- ✓ výsuvný nôž
- ✓ meracie pásmo / meter a vodováha
- ✓ imbusový kľúč v niekoľkých veľkostiach
- ✓ výber skrutiek, hmoždiniek, klinec

Renovácia

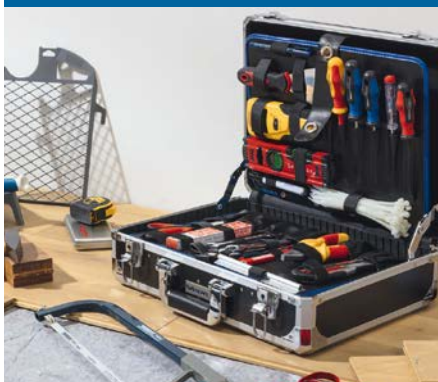

Každý, kto doma pravidelne vykonáva rôzne renovačné práce, môže investovať do komplexnejšej sady nástrojov. Pretože najmä menšie kozmetické opravy zvyčajne prichádzajú nečakane a potom je nutné ich vykonať priamo. Je dobre, keď v tomto prípade máte doma nielen základnú súpravu náradia z ľavého stĺpca, ale aj špecializovanejšie vybavenie:

- ✓ sada kľúčov na skrutky / očkových kľúčov
- ✓ skúšačka napätia
- ✓ káblové viazacie pásky
- ✓ maliarske vybavenie (štetec, maliarsky valček, odkvapkováacia mriežka atď.) – ideálne v samostatnej schránke, aby nedošlo k znečisteniu kufríka na náradie
- ✓ špachtle a sada injektážnej zmesi na škáry alebo tmel
- ✓ píla na kov, dláta a japonská píla
- ✓ brusný papier s rôznymi veľkosťami rna
- ✓ montážne lepidlo / izolačná páska / obojstranná lepiaca páska
- ✓ tesárska ceruzka a popisovač odolný vode

Remeselné práce



Opravy v domácnosti vám nestačia? Chcete, aby vašim koníčkom bolo vytváranie vecí, chcete sa vyhrať a robiť remeselné práce? Potom je nutná dobre vybavená dielňa a predovšetkým dobre vybavený a roztriedený kufor na náradie. Už máte základné vybavenie náradím a náradie na renovácie. Ale na rozsiahlejšie práce, ako je napríklad výroba nábytku alebo renovácia starého nábytku, potrebujete špeciálne vybavenie:

- ✓ sada skrutkovačov na všetky typy skrutiek (vrátane napr. Torx)
- ✓ výber kladív (napr. gumené kladivo, kladivo s mäkkým čelom alebo kladivo s vytáhováčom klinec)
- ✓ kompletne vybavená sada klieští
- ✓ sada sekáčov a dlát, sada rašplí / pilníkov, hoblíkov a rezbárskych nožov
- ✓ rozsiahla sada vrtákov a špeciálne skrutkovačie nadstavce, ako je Forstnerov vrták na ploché otvory / hrčovník alebo kruhová píla na otvory
- ✓ sada ručných píl

Boxy, kufre a tašky na náradie

RYOBI



1b



2



3b

1. Veľká taška na náradie

objem 49 l, 3x predné vrecko, 1x zadné otvorené vrecko, 1x veľké postranné vrecko, 8x vnútorné pútko na ručné náradie, 4x vnútorné otvorené vrecko, 1x vnútorné vrecko, čalúnenie pútko a ramenné popruhy

1a 30164392 bez koliesok

1b 30164408 s kolieskami

45,-

59,-

2. Batoh na náradie

s kolieskami, teleskopická rukoväť v 52 cm, vr. organizéra na náradie (bez náradia), čalúnenie popruhy, rozmery: 19 x 36 x 47 cm

30196483

75,-

3. Otvorená taška na náradie

objem 17 / 38 l, 3x vnútorné pútko na ručné náradie, 5x vnútorný elastický popruh, 3x predné vrecko, 1x veľké postranné vrecko, 1x držiak na zvinovací meter, väčšia taška má aj 1x vrecko so zipsom, 4x zadné vrecko, čalúnenie ramenný popruh, nerezová tyč s mäkkou rukoväťou

3a 30199950 13 vreciek

29,-

3b 30199154 18 vreciek

45,-



4a



4b

4. Taška na náradie

objem 22 / 33 l, 6x vnútorné otvorené vrecko, 3x / 4x predné otvorené vrecko, 1x predné vrecko na zips, 3x / 4x zadné otvorené vrecko a 1x držiak zvinovacieho metra, väčšia taška má aj 2x postranné vrecko a pútko na vodováhu, čalúnenie pútko a ramenné popruhy

4a 30201536 14 vreciek

29,-

4b 30205501 18 vreciek

36,-



5

5. Taška na náradie

objem 25 l, HD nylonové a zosilnené popruhy, 1 predné vrecko, nosnosť 25 kg, rozmery: 25 x 27 x 20 cm

30301542

29,-

1. Vodeodolné kufre uzamykateľné

stabilné vodeodolné a prachuodolné kufre (IP67) s automatickým pretlakovým ventilom, mäkká rukoväť, nylonové pánty a čapy, pútko na uchytenie visiacych zámok, zatváranie na 2 pracky



Max 300, rozmery: 33,6 x 30 x 14,8 cm
22643311 **55,-**



Max 430, rozmery: 46,4 x 36,6 x 17,6 cm
22636940 **74,⁹⁰**



Max 505, rozmery: 55,5 x 42,8 x 21,1 cm
22637378 **109,-**



2. Kufor na náradie **STANLEY**
rozmery: 40 x 20 x 20 cm, 2 organizéry vo veku, vyberateľná vanička na náradie, kovové pracky
23125265 **9,³⁰**



3. Kufor Titan Plus
rozmery: 49,6 x 25,8 x 24 cm, 3 priehľadné organizéry vo veku, kvalitná plastová rukoväť, možnosť uzamknutia veka zámkom (nie je súčasťou balenia), vyberateľná vanička na náradie
28981505 **25,⁵⁰**



Systém QBRICK nájdete na strane 102.

4. Kufor QBRICK system Pro 500 / 600
materiál: plast, pevná konštrukcia, prachuodolný a vodeodolný, organizéry vo veku, hlboká vyberateľná vanička na náradie
rozmery: 45 x 26 x 24 cm, bez vyobrazenia
28851839 **23,²⁰**
rozmery: 54,5 x 27 x 24,6 cm
28839428 **27,³⁰**



5. Kufor Formula S600 Carbo Alu
rozmery: 54,7 x 27,8 x 27,1 cm, organizéry vo veku, s hliníkovými uzatváracími klipmi, hlboká vyberateľná vanička na náradie, hliníková rukoväť
23126277 **21,⁵⁰**



RYOBI
6. Kufor na náradie
rozmery: 48,5 x 29 x 24 cm, priehľadné organizéry vo veku, kovové pracky, rukoväť z termoplastickej gummy
28155850 **39,-**



7. Kufor na náradie s odnímateľným 19" organizérom
rozmery: 56 x 32 x 25 cm, široké kovové rukoväť, organizér sa pripieva k prepravke dvoma robustnými kovovými prackami, prepravku a organizér je možné používať aj samostatne
22098939 **39,⁹⁰**



STANLEY FATMAX
8. Taška na náradie
rozmery: 49 x 26 x 25 cm, s ramenným popruhom, kožou zosilnené hrany a rohy
21975899 **28,⁹⁰**



STANLEY
9. Batoh na náradie
objem 20 l, pevný batoh na ľahkú prepravu náradia, odolný materiál, mnoho vreciek a priehradok, ergonomicky vystužený chrbát na pohodlnú prepravu, oddelené priestory na náradie a notebook
23909423 **39,-**



STANLEY

1. Organizér

vyberateľné priehradky, vhodný na montáž na stenu, rám odolný proti zlomeniu

rozmery: 15 x 22 x 36 cm, 9 zásuviek

20266156

15,⁴⁰

rozmery: 36 x 15 x 22 cm, 30 zásuviek

20264822

17,⁰⁰



2. Organizér P29

rozmery: 13 x 41 x 31 cm, 29 zásuviek, prehľadné zásuvky, zásuvky sú zaistené proti vypadnutiu

11147797

21,⁸⁰



KUPPER

3. Dierovaná stena 3-dielna

rozmery: 60 x 120 cm, poskytujú prehľadné usporiadané náradie, na rýchly prístup k požadovanému nástroju, z oceleového plechu

11140718

38,⁹⁰



4. Organizér

23 / 46 vyberateľných plastových boxov, rukoväť na pohodlne prenášanie

rozmery: 44 x 34 x 7 cm, bez vyobrazenia

11141676

38,⁹⁰

rozmery: 44 x 34 x 13 cm

11141724

59,⁹⁰



WISENT

Exkluzívne v
BAUHAUS

5. Organizér 3805

rozmery: 36,5 x 9,6 x 29 cm, 3 pevné a 4 variabilné zásuvné priehradky, s pohyblivým madlom, s transparentným vekom a integrovanou rukoväťou

11147986

15,⁹⁰



STANLEY

6. Flexi organizér SortMaster a organizér SortMaster Junior*

rozdeľovače sú ľubovoľne prispôsobiteľné, špeciálna konštrukcia veka – rebrá na veku zapadajú do rozdeľovačov v organizéri, veko dodatočne uzamyká priehradky a chráni ich obsah, 3 organizéry SortMaster Junior je možné spojiť do jedného organizéra

Produkt	Rozmery (š x v x h)	Označenie
SortMaster	43 x 33 x 9 cm	20381101
SortMaster Junior	29,2 x 37,5 x 6,7 cm	20536345

od 8,²⁵



7. Organizér 600 HD MIX

rozmery: 60 x 11 x 39 cm, ľubovoľne nastaviteľné priehradky, s transparentným vekom a integrovanou rukoväťou

24915803

33,-



STANLEY

8. Organizér Profi

rozmery: 41,5 x 5,4 x 33,7 cm, 25 vyberateľných boxov, nerozbitné, vysoké transparentné veko drží jednotlivé boxy

20267308

21,⁹⁰



STANLEY FATMAX

9. Organizér

rozmery: 44,6 x 7,4 x 35,7 cm, 10 vyberateľných priehradok, veko odolné proti poškriabaniu a nárazom, robustná rukoväť

20639402

25,⁷⁰



*Aktuálnu cenu nájdete na www.bauhaus.sk, prípadne kontaktujte zákaznickú podporu +421 222 211 311

BAUHAUS 101



PROFI úložný systém QBRICK System One



1. Systém organizérov QBRICK One

plastový organizér QBRICK, ideálny na skladovanie a organizáciu náradia, stohovateľný, organizér je možné prepojiť s ďalšími produktami QBRICK System One

veľkosť M, rozmery: 26,5 x 36,5 x 7,7 cm, 6 zásuviek

28851565

veľkosť L, rozmery: 37,9 x 53,1 x 7,7 cm, 12 zásuviek

28851556

veľkosť XL, rozmery: 38,7 x 58,2 x 7,7 cm, 12 zásuviek

28851547

Systém kufrov QBRICK One

každý modul zostavy je možné používať aj samostatne, pevná konštrukcia, prachuvzdorný a vodeodolný

2. Kufor 200 Profi

objem 15,5 l, nosnosť až 50 kg, nastaviteľné rozdeľovače, organizéry vo veku s priehľadnými krytmi, dve madlá, rozmery: 58,5 x 38,5 x 19 cm

25649497

3. Kufor 350 Profi

objem 38 l, nosnosť až 120 kg, organizéry vo veku, dva deliče vo vnútornej časti kufra, rozmery: 58,5 x 38,5 x 32 cm

25655305

4. Kufor 450 Profi

objem 52 l, nosnosť až 50 kg, organizéry vo veku, možnosť využiť ako pracovnú plošinu, rozmery: 58,5 x 38,5 x 42 cm

25655740

5. Kufor One cart

objem 50 l, nosnosť až 100 kg, dva organizéry na prehľadné uloženie drobného materiálu, možnosť využiť ako pracovnú plošinu, teleskopická rukoväť, rozmery: 58,5 x 38,5 x 32 cm

28539241

6. Kufor Longer

objem 50 l, nosnosť až 50 kg, tri deliče vo vnútornej časti kufra, vr. veľkých koliesok, rozmery: 63,5 x 24,5 x 23 cm

26149176

7. Podvozok

nosnosť 100 kg, 2 kolieska s možnosťou aretácie, 2 veľké pogumované koliesá, klipy a západky na zabezpečenie kufrov, rozmery: 51 x 74,6 x 18 cm

25656600

17,⁵⁰

25,⁵⁰

37;

39;

49;

54,⁵⁰

79;

81,⁵⁰

42,⁸⁰

Výhody:

- ✓ modálny systém
- ✓ vyrobené z vysoko odolného plastu
- ✓ udržuje štruktúru a poriadok
- ✓ navrhávacie pripojenie na ľahký prenos
- ✓ vysoká odolnosť proti nárazom, prachu, vode, mrazu



Kufre na náradie PRO-STACK

robustné, stohovateľné, stohovateľné s ďalšími kuframi PRO-STACK, každý modul zostavy je možné používať aj samostatne

1. Kufor na náradie so zásuvkou

objem 9,5 l, 6 vyberateľných priehradiek, rozmery: š 43 x v 17,5 x h 31,5 cm

22871963 **43,³⁰**

2. Kufor na náradie s dvoma zásuvkami

objem 8 l, rozmery: š 44 x v 14,5 x h 33 cm

22876409 **58,⁷⁰**

3. Kufor na náradie combo

objem 21,5 l, 2 priehradky na drobné diely, rozmery: š 44 x v 33,7 x h 33 cm, obsahuje kufor viď pozícia č. 2 + kufor na náradie

22867777 **77,³⁰**

4. Kufor na náradie hlboký

objem 23 l, s vyberateľnými priehradkami, rozmery: š 44 x v 30 x h 33 cm

22875035 **38,²⁰**

5. Podvozok

rozmery: š 48,6 x v 18,1 x h 43,6 cm, nosnosť 100 kg, otočné kolieska s brzdou

22854663 **67,⁰⁵**



6. Sada kufrów 3 v 1

celková nosnosť 50 kg, kolieska s \varnothing 17 cm, stohovateľný s ďalšími kuframi T-STAK, silné a odolné kovové uzávery a pánty, vhodný do garáží a dielní, očká na uzamknutie boxov, každý modul zostavy je možné používať aj samostatne, skladá sa z:

6a) kufor s rukoväťou, na skladovanie elektrického náradia, objem 14 l, rozmery: š 44 x v 19 x h 33 cm

6b) organizér so 7 priehradkami, prehľadné a nárazuvzdorné veko, rozmery: š 44 x v 12 x h 33 cm

6c) kufor na kolieskach, odnímateľná priehradka na drobné náradie a príslušenstvo, teleskopická rukoväť, rozmery: š 44 x v 31 x h 32 cm

25713444 **133,-/sada**



7. Sada kufrów na náradie

3-dielna, obsahuje veľký pojazdný kufor, dva kufré s vyberateľnými organizérmi, rozmery: š 67 x v 40,5 x h 34,5 cm, š 48 x v 25 x h 25 cm a š 32 x v 13 x h 19 cm

26369901 **57,-/sada**



8. Pojazdny kufor na náradie

objem 50 l, kovové pracky a výsuvná rukoväť, veľké kolieska, prenosná priehradka, nosnosť 40 kg, rozmery: š 67 x v 40,5 x h 34,5 cm

25488238 **57,⁶⁰**



9. Pojazdny kufor na náradie PRO-STACK

kovové nerezové pracky s očkami na uzamknutie kufru visiacim zámkom, výsuvná teleskopická rukoväť, odolné 7" kolieska, stohovateľný v systéme PRO-STACK, rozmery: š 44 x v 31 x h 32 cm, nosnosť 30 kg

24866105 **66,⁹⁰**



10. Taška na náradie na kolieskach

objem 70 l, výsuvné madlo, vrecká, rozmery: š 46 x v 33 x h 45 cm

23859236 **36,⁵⁰**



11. Dielenský vozík FatMax Cantilever

rozkladací, 4 boxy, jeden extra hlboký na stroje, veľmi odolný plast, kovový podvozok, rozmery: š 55 x v 74 x h 41 cm

20431389 **118,-**



12. Dielenský vozík

4 zásuvky, uzamykateľný, protiomyková podložka na hornej doske, max. nosnosť vozíka 270 kg, zásuvky na pojazdoch, 2 pevné a 2 otočné kolieska s brzdou, rozmery: š 68 x v 86 x h 46 cm

25269354 **225,-**



13. Prídavný box

kovová nadstavba 27", 4 zásuvky na pojazdoch, uzamykateľná nadstavba, výklápacie horné veko

25269345 **133,-**

Debny, boxy a kufre



Debny na náradie



- 1 – 3. Transportná debna oceľová**
uzamykateľná pomocou tyče a visiaceho zámku
rozmery: cca š 80 x v 35 x h 45 cm
11141683 **55,-**
rozmery: cca š 90 x v 37 x h 50 cm
11141690* *na objednávku*
rozmery: cca š 100 x v 40 x h 55 cm
11141700 **65,-***

Kufre a boxy na náradie



- 4. Kufre na uhlové brúsky Toolbox**
penová vložka, práškovo lakovaný povrch, rozmery: š 62 x v 32 x h 16,5 cm
11140969 **49,90**
- 5. Kufre na horné fréžky a okružné píly Toolbox**
penová vložka, práškovo lakovaný povrch, rozmery: š 41 x v 28 x h 27,5 cm
11140945 **39,90**



- 6. Kufre na elektro náradie Toolbox**
práškovo lakovaný povrch, rozmery: š 33,5 x v 23,5 x h 11 cm
11141119 **16,90**
- 7. Organizér Sysbox**
vysoko kvalitný, s vyberateľnými plastovými boxami, bezpečnostné blokovanie, práškovo lakovaný povrch s obsahom 23 plastových boxami, rozmery: š 44,5 x v 34 x h 7 cm
11141676 **38,90**
s obsahom 2x 23 plastových boxov, rozmery: š 44,5 x v 34 x h 13,5 cm
11141724 **59,90**



- 8. Rozkladací box na náradie**
s dvoma držadlami, práškovo lakovaný povrch, stabilný, rozmery:
5-dielny, š 43 x v 20 x h 20 cm
11140859 **32,90***
7-dielny, š 53 x v 25 x h 20 cm
11140907 **48,90***

Transportné kufre

na prepravu ťažkých predmetov a hudobného vybavenia, konštrukcia je odolná proti nárazom, penové čalúnenie chráni obsah pred poškodením

Police	Model / objem	Veľkosť (š x v x h)	Označenie	Cena
9.	M, 40 l	56,5 x 35,5 x 23 cm	20807670	69,-
10.	L, 85 l	52 x 41 x 42 cm	20814616	109,-
11.	XL, 135 l	62 x 52 x 42 cm	20762672	169,-
12.	XXL, 210 l	102 x 52 x 43 cm	<i>na objednávku</i>	*



Kufre na náradie

WISENT®

Exkluzívne v
BAUHAUS

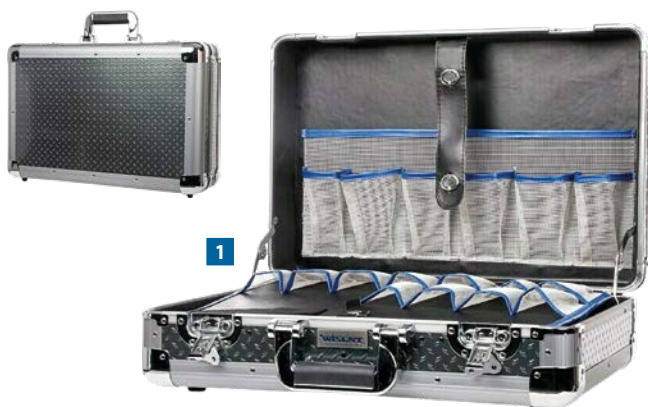

1

1. Kufor na náradie TC Pro

prehľadné uloženie, vybavený niekoľkými sieťovanými vreckami a elastickými páskami, tmavý povrch s niklovým optickým vzorom, pevný hliníkový rám a motýlikové zámky, rozmery: š 50,5 x v 15,7 x h 33 cm

27562147

69,-



2

2. Kufor na vybavenie PRO-PILOT

povrch z polyvinylchloridu odolný voči opotrebovaniu aj v ťažkých podmienkach, s pohodlným elastickým držadlom, hliníkový rám s chránenými rohmi, vnútro potiahnuté mäkkou látkou, rozmery: š 46 x v 33,5 x h 21,5 cm

20599728

52,-

Hliníkové kufre

3. Kufor s rámom

hliníkový vzhľad, penové priečky (max. 6 priehradok) – individuálne možnosti skladovania, chráni pred poškodením, chrómované pracky, uzamykateľný (vr. 2 kľúčov), čierna rukoväť a ABS, max. nosnosť 8 kg, vystužené rohové profily, rozmery: cca š 45 x v 36 x h 16 cm

22302409

26,⁹⁰



3

6. Univerzálny kufor

ideálny na uloženie náradia a fotografickej výbavy, robustný kryt chráni pred nárazmi, penová vložka dobre chráni obsah kufra, vložku je možné prispôbiť konkrétnemu obsahu, prídavné priehradky na drobné diely, rozmery: š 23 x v 32 x h 15,5 cm

11146145

24,⁹⁰



6

4. Kufor BLACK-LINE

robustný univerzálny kufor s variabilným vnútorným usporiadaním, stabilné rohové profily a pracky, uzamykateľný, držiak na náradie vo veku, rozmery: cca š 46 x v 33 x h 15 cm

20649067

29,⁹⁰



4

7. Kufor na náradie 3 v 1

3-dielna sada, robustná a multifunkčná, ľahká, uzamykateľná, s plastovými rohmi, rozmery:

malý cca š 33 x v 9 x h 21 cm,
stredná cca š 38 x v 12 x h 26 cm,
veľký cca š 46 x v 16 x h 33 cm

11143100

42,⁹⁰ / sada

3-dielny



7

5. Kufor robustný

STANLEY
FASTMAX

kovoplastový kufor, pevná konštrukcia, je možné použiť ako stupienok, vyberateľný organizér na ukladanie malých predmetov, nerezové uzatváracie pracky s okami na možné uzamknutie boxu visiacim zámkom, veko je vybavené drážkou v tvare písmena V vhodnou na založenie rúrok, dosiek alebo lát pri rezaní

5a. 23847055

50 x 29 x 22 cm

30,⁹⁰

5b. 23856769

50 x 29 x 29 cm

39,⁹⁰

5a



5b



8. Kufor na náradie XL

užitočné odkladacie plochy, ktoré sa zatvoria s vekom, variabilné členenie aj v priestoroch veka, rozmery: cca š 45 x v 22,5 x h 30 cm

11145672

53,⁹⁰



8

DENNE NAJNIŽŠIE CENY



*Aktuálnu cenu nájdete na www.bauhaus.sk, prípadne kontaktujte zákaznícku podporu +421 222 211 311

BAUHAUS 105

91-dielna sada náradia Basic v kufri

ideálne základné vybavenie na najčastejšie práce v domácnosti, sada obsahuje: kliešte, skrutkovače, píľku na kov, sadu očkových a vidlicových kľúčov 8 – 17 mm, 31-dielnu sadu bitov, 16-dielnu sadu vrtákov, račnu a 3/8" nasadzovacie kľúčové nadstavce 9 – 20 mm, sadu imbusových kľúčov 2 – 10 mm, kladivo, meracie pásmo a mnoho ďalšieho

11050114

118,-



91-dielna

ideálne základné vybavenie



127-dielna sada náradia v kufri

ideálne vybavenie náradím, sada obsahuje: kliešte, skrutkovač na skrutky s krížom a drážkou, skúšačku napätia, vidlicové a očkové kľúče 8 – 22 mm, prestaviteľný kľúč, imbusový kľúč, sekáč, odizolovacie kliešte, vreckovú baterku, píľku na kov, 2 prepínacie račne s guľčikovou aretáciou a sadami nástrčných kľúčov, predlžovacia káble, kladivo, posuvné meradlo, bitové nadstavce a mnoho ďalšieho

27549511

199,-

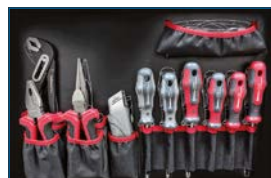

127-dielna

univerzálna



160-dielna sada náradia Professional v kufrí

profesionálne vybavenie, sada obsahuje: digitálne posuvné meradlo na najpresnejšie práce, píľku na kov, vodováhu s laserom, nastaviteľný kľúč, sadu kliešťí, sady skrutkovačov, kladivo, meracie pásmo, sadu bitov, LED svietidlo, račne s hlavicami s aretáciou Super-Lock ¼", ½", meter, okuliare a mnoho ďalšieho

28573036

245,-

160-dielna



136-dielna sada náradia VDE v kufrí

univerzálna a všestranná, sada obsahuje: digitálne posuvné meradlo na najpresnejšie práce, píľku na kov, LED lampu, vodováhu, 8-dielnu sadu kliešťí, 18-dielnu sadu skrutkovačov, kladivo, meracie pásmo, sadu bitov, meter, sekáče, nástrčné kľúče, imbusy a mnoho ďalšieho

27537598

249,-

136-dielna

všetko v jednom



263 dielov

schepach

Dielenský vozík s náradím

TW 1000, 7 zásuviek, 263 dielov, celokovový, vhodný do dielni, garáží, servisov a pod., veľmi pevná konštrukcia, opláštenie hrán vozíka tvrdým plastom, pracovná doska z odolného plastu s prelismi na uloženie drobného materiálu, dve transportné mäkké madlá a štyri veľké pogumované kolesá, zámok chráni obsah pred prístupom nepovolaných osôb, bočné steny vozíka sú vybavené dierovanou doskou, na ktorú je možné zavesiť ďalšie náradie alebo vhodné držiaky či poličky

26629757

479,-



Sady nástrčných klúčov



WISENT®



90-dielna

90-dielna sada nástrčných klúčov WIL
1/2" + 1/4"
28919223

PROXXON

32-dielna



32-dielna sada nástrčných klúčov
1/4"
26930927

48,-

WISENT®



50-dielna

50-dielna sada nástrčných klúčov WIL
1/2"
28888262

134,⁹⁰

ALPHA TOOLS



25-dielna

25-dielna sada nástrčných klúčov BL
1/2"
20728878

34,⁵⁰

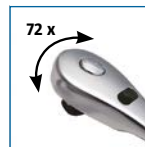

DIN



CV
špeciálna chróm-
vanádiová oceľ

- ✓ ergonomická rača / voľný priestor na úchop
- ✓ protišmyková dvojzložková rukoväť
- ✓ rača s aretačnou mechanikou / Super-Lock
- ✓ uvoľnenie kľúčových nastavcov stlačením tlačidla
- ✓ prepínacia páka s chodom doprava / doľava – prestavenie 1 prstom
- ✓ ozubenie so 72 zubami / robustná rača / s vysokým uťahovacím momentom

Farebný orientačný systém:



1/2"

1/4"

- ✓ vyhnutý profil / extrémne vysoký a lepší prenos sily
- ✓ kľúčová hlavica s ryhovaním na lepšiu manipuláciu
- ✓ údaje o veľkosti navyše vypálené laserom
- ✓ špeciálna chróm-
vanádiová oceľ



FESTA®



45-dielna

45-dielna sada nástrčných klúčov
¼"

25710250

51,60

WISENT®



63-dielna

63-dielna sada nástrčných klúčov WDL
½" + ¼"

20728850

68,-

WISENT®



71-dielna

71-dielna sada nástrčných klúčov WSPL
½" + ¼"

28937128

97,90

PROXXON



24-dielna

24-dielna sada nástrčných klúčov
¾"

26913256

55,-

narex®



24-dielna

24-dielna sada nástrčných klúčov
¾"

25204337

55,-

narex®



61-dielna

61-dielna sada nástrčných klúčov
½" + ¼"

23184576

129,-

ZÁRUKA
5
ROKOV
podľa našich podmienok

Na produkty série WDL (Wisent Diy Line) platí záruka 5 rokov podľa našich záručných podmienok.

BAUHAUS

BAUHAUS 109

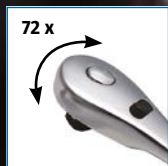

DIN



CV

špeciálna chróm-
vanádiová ocel

Farebný orientačný systém:

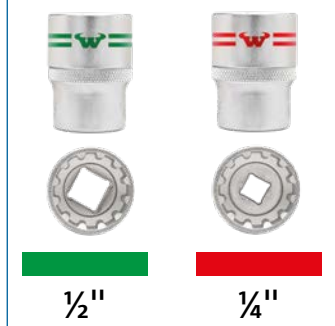

Poz. 1 – 3:

- palcový a metrický 12-zubový profil
- kľúčové nadstavce s ryhovaním na lepšiu manipuláciu
- údaje veľkosti navyše vypálené laserom / chróm-vanádiová špeciálna ocel
- ergonomická rača / voľný priestor na úchop
- protišmyková 2-komponentná mäkká rukoväť s kovovou koncovkou
- uvoľnenie kľúčových nadstavcov stlačením tlačidla
- prepínacia páka na pravý / ľavý chod, prestavenie 1 prstom
- jemné ozubenie so 72 zubami – ideálne na práce v stiesnených priestorových pomeroch, extrémne vysoká životnosť pri trvalom zaťažení
- kovový kufor



1

94-dielna

1. 94-dielna sada nástrčných kľúčov WIL
1/2" + 1/4"

20736923

178,-



2

45-dielna

2. 45-dielna sada nástrčných kľúčov WIL
1/2"

20736765

126,-



3

46-dielna

3. 46-dielna sada nástrčných kľúčov WIL
1/4"

20731478

78,-

Momentové klúče



1. Momentový klúč WIL

prestavitelný momentový klúč so štvorhranným pohonom a s funkciou račne, pravý / ľavý chod, štvorhran s aretáciou pomocou guľičky, dvojitá stupnica s Nm, s priezorom a s efektom lupy, kontrolované utiahnutie skrutky, ideálny na všetky opravárske a údržbárske práce na vozidlách, motocykloch, pre priemyslennú oblasť atď., momentový klúč je možné dodať s nasledujúcimi utahovacími momentmi:

11040227	5 – 25 Nm, ¼"
11040234	5 – 30 Nm, ⅜"
11040241	20 – 110 Nm, ⅜"
11040258	40 – 210 Nm, ½"

od 47,-



2. Momentový klúč

MATADOR®

podľa DIN EN ISO 6789 s certifikátom o kalibrácii, odchýlka iba $\pm 4\%$ od nastavenej hodnoty, schválený ako merací nástroj pre certifikované podniky a dielne, napr. ½" (12,5 mm) 28 – 210 Nm

11115918	130 Nm
11115925	350 Nm

82,⁸⁰

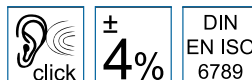

3. Momentový klúč s prepínacou račnou MicroClick MC 100

vyšoká presnosť, ľavý a pravý chod, automatické rýchle uvoľnenie, z kvalitnej ocele, poniklovaný a chrómovaný, čitateľný analógový displej, ergonomická rukoväť

21963104	6 – 30 Nm
26932385	20 – 100 Nm
21962545	40 – 200 Nm

75,-

95,-

109,-

PROXXON



Ručné náradie



vyrobené
v Nemecku

MATADOR®



8-dielna

1. Krížový kľúč

na matice kolies osobných automobilov, kľúč z chróm-vanádiovkej ocele, veľkosť kľúča 17 x 19 x 21 x 12,5 mm, ½" (12,5 mm) vonkajší štvorhran na ďalšie nástrčné hlavice

11115523

6,²⁰

2. Sada kľúčov

8-dielna, kvalitný oceľový kľúč z chróm-vanádiovkej ocele, v praktickom obale na jednoduché usporiadanie, obojstranné ploché kľúče DIN 3110, od 6 x 7 do 20 x 22 mm

25338050

26,²⁰

narex®



12-dielna

3. Sada kľúčov

12-dielna, z chróm-vanádiovkej ocele, v plastovom držiaku, obojstranné ploché kľúče od 8 – 22 mm

21358357

46,⁵⁰

Kľúče JOKER



Wera
Werkzeug aus Ideen

4. Joker prstencový / otvorený kľúč

Veľkosť kľúča 8

22305745

Veľkosť kľúča 10

21319947

Veľkosť kľúča 11

22305161

Veľkosť kľúča 12

22302816

Veľkosť kľúča 13

21317622

Veľkosť kľúča 14

22308559

Veľkosť kľúča 15

22309905

Veľkosť kľúča 16

22309914

Veľkosť kľúča 17

21317738

Veľkosť kľúča 18

22305426

Veľkosť kľúča 19

21317747

od 15,⁹⁰



4



5

4-dielna

5. Sada Joker 4

4-dielna, veľkosti kľúčov 10, 13, 17, 19, v skladacej taške

21317756



reddot award
best of the best

76,³⁰



6. Sada dvojitých očkových kľúčov
8-dielna, v praktickom plastovom boxe,
DIN3110, veľkosť kľúča 6 x 7 – 20 x 22 mm
11114940 **32,-**

8-dielna



7. Sada dvojitých otvorených kľúčov
8-dielna, v praktickom plastovom
boxe, DIN 3110, veľkosť kľúča
6 x 7 – 20 x 22 mm
11114263 **18,80**

8-dielna



Alebo je možné ich získať zvlášť
v nasledujúcich veľkostiach:

Veľkosť	Označenie*
6 x 7 mm	11114074
8 x 9 mm	11114081
10 x 11 mm	11114098
10 x 13 mm	11114108
12 x 13 mm	11114115
14 x 15 mm	11114122
16 x 17 mm	11114139
17 x 19 mm	11114146
18 x 19 mm	11114153
19 x 22 mm	11114160
20 x 22 mm	11114177
21 x 23 mm	11114184
22 x 24 mm	11114191
24 x 27 mm	11114201
25 x 28 mm	11114218
27 x 32 mm	11114225
30 x 32 mm	11114232



8. Nastaviteľný kľúč
univerzálny kľúč na rýchlu opravu s nastaviteľnou
stupnicou, v 6 veľkostiach od 4" do 15",
napr. 10" (1–30 mm)
11114304 **13,50**



9. Račňa kľbová prepínacia
¾", vysoko kvalitné spracovanie,
vďaka spoju je zvlášť vhodná do ťažko
prístupných miest, dĺžka 120 mm
20268383 **20,90**



4 v 1

11. Račňový kľúč
72 zubov, veľmi vysoký krútiaci moment, patentovaný račňový mechanizmus
vyrobený zo špeciálnej ocele, 6 mm
22111544 **14,20**

12. Račňový kľúč 4 v 1
zahŕňa 70 % všetkých uťahovacích aplikácií, patentovaná prevodovka, veľkosť
kľúča 10 x 13 x 17 x 19 mm
20492429 **27,80**

13. Nástrčné kľúče
všetky rozmery v absolútnej priemyselnej kvalite, napr. na štvorhran ¼"
(12,5 mm), veľkosť kľúča 10 mm
11116728 **2,35**

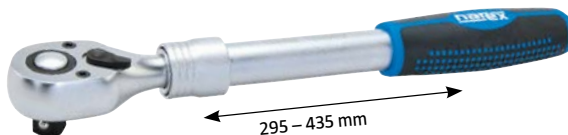

295 – 435 mm

10. Račňa s teleskopickou rukoväťou
¾", dĺžka 31 cm, z chróm-vanádiovkej ocele
21354975 **28,90**



14. Sada nástrčných kľúčov Torx
10-dielna, ½", z chróm-vanádiovkej
oceli, na povoľovanie a uťahovanie
šesthranných matíc
25201912 **26,50**



10-dielna



*Aktuálnu cenu nájdete na www.bauhaus.sk, prípadne kontaktujte zákaznícku podporu +421 222 211 311

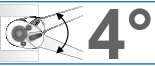

25 %
uhol natočenia je o 25 % menší a je len 4°, takže spolu s inovatívnou technológiou 90 zubov sa dá ľahko pracovať v stiesnených priestoroch

50 %
krútiaci moment je až o 50 % vyšší ako požaduje DIN (napr. ½" (12,5 mm) > 750 Nm), dokáže povoliť aj tie skrutky, kde iné náradie už prestalo fungovať

Max.
ergonomické držanie vďaka viacložkovej rukoväti, lepšie ako štandardné jedno – alebo dvojložkové rukoväte, optimálne prispôsobený tvar, ergonomická a pohodlná opierka palca

1. Račna kľbová prepínacia

extrémne jemná, silná, ergonomická, priemyselná kvalita, s pohonom ½" z chróm-vanádiovie ocele, s praktickým závesným otvorom, väčší točivý moment než vyžaduje DIN napr. ½" (12,5 mm) > 750 Nm
26557335 **38,70**

Špeciálne račne ZYKLOP SPEED



2. Sada Tool-Check Plus

39-dielna, 1 ručný držiak, 28 bitov, 1 držiak bitov Rapidaptor, 1 adaptér 870/1 na nástrčné hlavice (¼" šesťhran na ¼" štvorhran), 1 račna s bitmi Wera, 7 nástrčných hlavíc

22988544

77,-

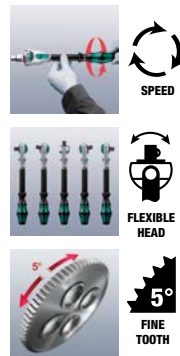

3. 8000 A

Wera Zyklop Speed ¼"

20378635*

8000 C

Wera Zyklop Speed ½"

20385705*

4. Adaptér na bity

na upínanie bitov, Wera Zyklop Speed ¼"

20381952

14,90



5. Sada Kompakt

26-dielna, Wera Zyklop Speed ¼", sada s račnou

20736367

85,90

6. Sada Kompakt Vario

17-dielna, Wera Speed ¼", sada s račnou

20736349

64,90

Nástrčné kľúče



7. Sada nástrčných kľúčov s guľovou hlavou

9-dielna, veľ. 1,5 – 10 mm, 25° uhol sklopenia, v plastovom držiaku

20268675

15,20

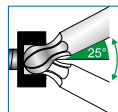

8. Sada imbusových kľúčov Color

9-dielna, veľ. 1,5 – 10 mm, chróm-vanádiová oceľ, 30° uhol sklopenia, v plastovom držiaku

26039161

14,56



9. Sada nástrčných kľúčov Multicolour

9-dielna, veľ. 1,5 – 10 mm, metrické, povrch BlackLaser, obsahuje: SW1.5, SW2.0, SW2.5, SW3.0, SW4.0, SW5.0, SW6.0, SW8.0, SW10.0

22972413

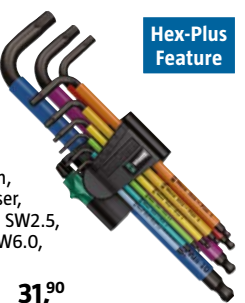

Hex-Plus Feature

31,90

Oleje a mazivá

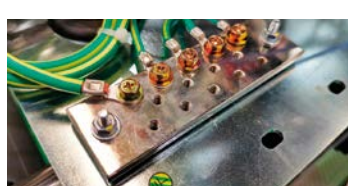

1. Kontakt sprej

400 ml, sprej na čistenie kontaktov všetkého druhu, chráni trecie plochy, rozpúšťa zoxidované vrstvy, špinu, masť a hrdzu, vytesňuje vlhkosť a vodu a obnovuje nízky prechodový odpor

22625629

5,⁹⁰



2. Uvoľňovač šroubů a rzi

400 ml, prípravok je určený na odstránenie hrdze na kovových častiach strojov, rúrok a plechov, vytvára ochrannú vrstvu a prispieva k renovácii materiálu

22632726

6,⁵⁰

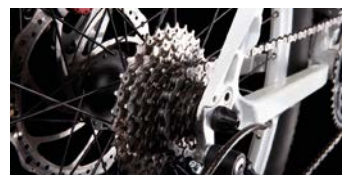

3. Konzervačný olej

400 ml, konzervačný olej slúži na ochranu kovových výrobkov proti atmosférickej korózii, vhodný na konzerváciu a mazanie zbraní, prístrojov, jemných mechanizmov a náhradných dielov, stýčných a klzných plôch, tiež na uvoľňovanie skrutkových spojení a ochranu elektrických kontaktov

22627625

4,³⁰

špeciálny aplikátor na bodovú aj plošnú aplikáciu



BAUHAUS
PROFI
DEPOT Exkluzívne v
BAUHAUS

4. Silikónový sprej

400 ml, vysoko kvalitné silikónové mazivo, ktoré nešpiní, poskytuje kvalitné mazacie vlastnosti, neprítahuje nečistoty a chráni pred vlhkosťou, chráni diely pred prilepením a je možné ho použiť na vysokotlakové zariadenia

25845383

4,⁴⁰

špeciálny aplikátor na bodovú aj plošnú aplikáciu



BAUHAUS
PROFI
DEPOT Exkluzívne v
BAUHAUS

5. Multifunkčný sprej BH-40

400 ml, uvoľňuje zhrdzavené a stuhnuté skrutky, matice a ďalšie kovové spoje, maže viaceré zámky a zámkové vložky, bez silikónu, vhodný na presnú mechaniku, odstraňuje škripanie a vŕzganie, vytesňuje vlhkosť

25850989

4,⁴⁰



6. WD-40 Smart Straw Multi

objem 450 ml, na bodovú aj plošnú aplikáciu, multifunkčný sprej maže, konzervuje, vytesňuje vlhkosť, uvoľňuje skrutky, jedinečný spôsob aplikácie prípravku prostredníctvom duálnej trysky, chráni kovy pred hrdzou a koróziou

21429606

7,⁹⁵



7. Mazacia piestnica s hadicou

300 mm, hadica so závitom M10

23066850

25,²⁰



8. Vazelína do piestnice

400 g, viacúčelové zloženie na ošetrenie kovových trecích plôch

23064933

3,⁹⁰



9. Vazelína

50 ml, s hubicou na presnú aplikáciu

23069390

1,⁸⁰



10. Umývacia pasta na ruky Solvina

450 g, účinne odstraňuje hrubé nečistoty z pokožky, vďaka obsahu glycerínu pôsobí priaznivo na pokožku, do vypredania zásob

27157303

1,³⁹



13. Technická vazelína

400 ml, biela líthiová vazelína v spreji, s mimoriadne dobrou príhnavosťou a výdržou ako na kovových, tak plastových trecích plochách, vďaka špeciálnemu zloženiu zabraňuje korózii, je vodeodolná a znižuje obrusovanie trecích plôch, vhodná pre priemysel, remeslo aj domácnosť, teplotný rozsah použitia -18 až +145 °C

22497642

13,⁵⁰



špeciálny aplikátor na bodovú aj plošnú aplikáciu

14. Technická vazelína

400 ml, ideálna na všetky typy ložísk a mechanizmov, dlhodobý mazací efekt, nesteká, pri použití na kov minimalizuje trenie, odolná voči vysokej zaťažiteľnosti, vode aj vzdušnej vlhkosti

26565365

6,⁹⁰

11. Kovová olejnička

objem nádoby 250 ml

23066823

6,⁹⁵

12. Plastová olejnička

objem nádoby 150 ml

23066841

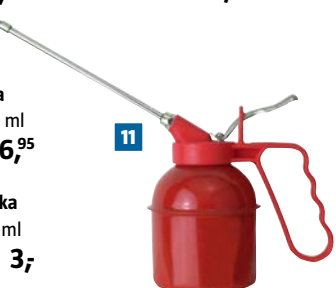

12



DENNE NAJNIŽŠIE CENY

*Aktuálnu cenu nájdete na www.bauhaus.sk, prípadne kontaktujte zákaznícku podporu +421 222 211 311

BAUHAUS 115

Skrutkovače



Sada Kraftform Kompakt Micro/7
7-dielna, obsahuje ručný držiak Micro,
6 nadstavcov, na objednávku,
bez vyobrazenia

22980027

35,⁵⁰

Wera
Kraftform Micro



7-dielna



Sada Kraftform Kompakt 27 RA 1 SB

7-dielna, rukoväť s funkciou račne,
možnosť prepínania pre ešte
rýchlejšie skrútkovanie, vybavená
6-dielnou sadou bitov a rukoväťou,
pravý / ľavý chod

20736330

39,⁶⁰



17-dielna



Sada Kraftform Kompakt Vario 60 RA

17-dielna, rukoväť s funkciou račne, vhodná
na ručný aj strojný pohon, vybavená
16-dielnou sadou bitov (dĺžka 89 mm)
a rýchlopínacím skľučovadlom, praktická
taška na uchytienie k opasku ponúka
bezpečnú úschovu náradia a jeho nosenie
so sebou, pravý / ľavý chod

20736349

64,⁹⁰

12-dielna



Sada Kraftform Micro/12

12-dielna, skrutkovače Micro, vysoko
precízna kvalita výroby Wera je obzvlášť
nepostrádateľná pri najmenších
rozmeroch, vďaka konceptu 3 zón je
možné výrazne skrátiť časy skrútkovania
a znížiť náklady na skrútkový spoj

22217239

49,⁸⁰



WISENT Exkluzívne v **BAUHAUS**



Skrutkovač s drevenou rukoväťou*

klasické tradičné prevedenie

Plochý

● 4,5 x 90 mm ● 7,0 x 125 mm od 5,⁷⁵

20819745

20828705

● 9,0 x 150 mm

20828714

Krížový

⊕ PZ 1 x 80 mm ⊕ PZ 2 x 100 mm od 5,⁸⁵

20826879

20828909

Rukoväť flexibilná

rukoväť na rôzne bity s pružnou stopkou

20817271

18,⁹⁰



Rukoväť so zásobníkom

rukoväť s integrovaným zásobníkom bitov so 6 bitmi, ploché:
5,5, 1,2 x 6,5, Phillips: PH 1, PH 2, Pozidriv: PZ 1, PZ 2

20817262

19,⁹⁰



Skrutkovač VDE*

kvalitná izolácia drieku chráni pred úrazom elektrickým
prúdom

Plochý

● 2,5 x 80 mm ● 3,5 x 125 mm od 3,⁹⁰

20822363

20822938

● 3,0 x 100 mm

20821689

● 5,5 x 125 mm

20821661

● 4,0 x 100 mm

20821670

Krížový

⊕ PH 0 x 80 mm ⊕ PH 1 x 80 mm od 3,⁹⁰

20822910

20821999

⊕ PH 2 x 100 mm

20822354

⊕ PZ 2 x 100 mm

20823302

⊕ PZ 1 x 80 mm

20822929

MATADOR

Vyťahovač poškodených skrútkiek Screw IT

zarazte do hlavy skrútky a vyskrútkujte skrútku, uvoľní
takmer všetky poškodené, nevytvrdené a dokonca zhrdza-
vané skrútky M2,5 – M6, s dvojkomponentnou rukoväťou

24768098

11,⁹⁰



Dielenský skrutkovač*

s dvojkomponentnou rukoväťou na istý úchop

Plochý

● 3,5 x 100 mm ● 4,0 x 100 mm od 4,⁹⁵

20828103

20826277

● 5,5 x 125 mm

20827368

● 6,5 x 150 mm

20827687

Krížový

⊕ PH 0 x 60 mm ⊕ PH 1 x 80 mm od 4,⁵⁵

20827757

20826295

⊕ PH 2 x 100 mm

20828307

⊕ PZ 2 x 100 mm

20827386

⊕ PZ 1 x 80 mm

20826082

TORX

⊕ TX 10 x 80 mm ● TX 15 x 80 mm od 3,⁵⁰

20827395

20827696

⊕ TX 20 x 100 mm

20819718

⊕ TX 25 x 100 mm

20819727

⊕ TX 30 x 115 mm

20819736

Sady skrutkovačov



7-dielna

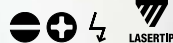

Sada Kraftform Plus VDE

7-dielna, so špičkou Lasertip proti vyklznutiu, kusová skúška pri 10000 V

11118757

35,⁹⁰

Sady vrátane nástenného držiaka

6-dielna



Sada Kraftform Plus

6-dielna, so špičkou Lasertip proti vyklznutiu

11118740

30,⁹⁵

6-dielna



Sada skrutkovačov s funkciou sekáča

6-dielna, na skrutkovanie, sekanie a dlabanie

11118733

38,⁹⁰



12-dielna



Sada Kraftform 12 XXL

12-dielna, obsahuje: skrutkovač VDE, skúšačku napätia, skrutkovač so špičkou, skrutkovač s funkciou sekáča, skrutkovač so špičkou Lasertip PH / PZ, 2x nástenný držiak

20429001

58,⁷⁵



Sada skrutkovačov, 12-dielna

pre väčší prenos sily pri vynaložení minimálneho úsilia, šetrí celý kľbový systém ruky aj pri trvalom zaťažení, v súhre s ďalšími technickými a praktickými výhodami tohto produktu, ako napr. zdrsnená špička ostria na lepšie usadenie v skrutke a viacložková rukoväť, sú tieto skrutkovače ideálnou voľbou na ručné skrutkovanie, okrem toho značenie rukoväte uľahčuje hľadanie a triedenie náradia, drážka: 2,5 x 80 mm, 3,5 x 100 mm, 4 x 100 mm, 5,5 x 125 mm, 6,5 x 150 mm, TX: 15 x 80 mm, 20 x 100 mm, 25 x 100 mm, PZ: 1 x 80 mm, 2 x 100 mm, PH: 2 x 100 mm

20828316



12-dielna

38,⁵⁰

Sada skrutkovačov, 6-dielna

zvýšená antikoročná ochrana, izolované VDE čepce pre bezpečnú prácu, viacložková rukoväť urýchľuje prácu, ploché, 2,5 x 75 mm, 4 x 100 mm, 5,5 x 125 mm, PH, 0 x 60 mm, 1 x 80 mm, 2 x 100 mm

22547705

11,⁵⁰



6-dielna

Sada skrutkovačov 1367 / 5, 5-dielna

viacložková rukoväť s označením a šesťhrannou ochranou proti odvaleniu, TORX: TX 10 x 80 mm, TX 15 x 80 mm, TX 20 x 100 mm, TX 25 x 100 mm, TX 30 x 115 mm

22300494



15,⁵⁰

5-dielna

Sada skrutkovačov 1334 / 1335 / 1355 / 5, 5-dielna

viacložková rukoväť s označením a šesťhrannou ochranou proti odvaleniu, vhodná na skrutky s drážkou a krížovou drážkou PHILLIPS-Recess, ploché: 4 x 100 mm, 5,5 x 125 mm, 6,5 x 150 mm, PZ: 1 x 80 mm, 2 x 100 mm

22302393

16,⁹⁰



5-dielna

Sada skrutkovačov 1334 / 1335 / 1350 / 5, 5-dielna

viacložková rukoväť s označením a šesťhrannou ochranou proti odvaleniu, ploché: 4 x 100 mm, 5,5 x 125 mm, 6,5 x 150 mm, PH: 1 x 80 mm, 2 x 100 mm

22309154

16,⁵⁰



5-dielna

DENNE NAJNIŽŠIE CENY



*Aktuálnu cenu nájdete na www.bauhaus.sk, prípadne kontaktujte zákaznícku podporu +421 222 211 311

BAUHAUS 117

Prehľad klieští



Univerzálny nástroj

Správne kliešte na každý problém:

- ✓ pomocou krimpovacích klieští spojíte („krimpujete“) dohromady rôzne káble (napríklad telefónne alebo opravné / prepojovacie káble)
- ✓ kliešte typu „papagáj“ sú užitočné na zväčšovanie otvorov v dlaždiciach, napr. na elektrické zásuvky
- ✓ vďaka svojmu tvaru môžu telefónne kliešte alebo kliešte so zúženými koncami zachytiť aj tie najmenšie predmety
- ✓ na montáž armatúr alebo na rýchle uvoľnenie skrutkových spojov môžete použiť inštalátorske kliešte

Od odpájania cez skracovanie až po vyťahovanie. Existuje len veľmi málo činností, ktoré dobré kliešte nezvládnu. Poskytneme vám stručný prehľad o tom, aké druhy sú k dispozícii, na čo by ste mali pri nákupe dbať, čo je dôležité pri starostlivosti o toto náradie, a mnoho ďalšieho.

Štipacie kliešte



Štipacie kliešte okrem iného pomáhajú vyťahovať kĺnce alebo svorky a uľahčujú odštiepenie drôtov. Vďaka nekomplikovanej manipulácii s malým vynaložením sily je možné vykonávať tiež rôzne montážne práce, ako napr. skracovať / odštiepiť, krútiť a fixovať rôzne súčasti.

Výhody:

- ✓ všestranne použiteľné
- ✓ jednoduché použitie
- ✓ vysoká odolnosť proti opotrebeniu

Kliešte na štiepanie drôtov



Kliešte na štiepanie drôtov slúžia na strihanie a oddeľovanie drôtov. Veľmi často sa používajú pri elektro-inštalčných prácach. Pomocou týchto klieští je možné odstraňovať izoláciu s milimetrovou presnosťou. Väčšie kliešte ľahko oddeľujú aj hrubé drôty alebo tiež napr. konáre na záhrade.

Výhody:

- ✓ perfektný nástroj na uchopenie a strihanie
- ✓ veľmi presné
- ✓ optimálny prenos sily

Kombinované kliešte



Vyťahovanie, ohýbanie, uchopenie, oddeľovanie. Kombinované kliešte dokážu všetko a nesmú chýbať v žiadnej skrinke na náradie. Všetstranné náradie je k dispozícii v rôznych dĺžkach a rôznych tvrdostiach britov. Je to nevyhnutný nástroj ako pre profesionálov, tak aj v dielni domáceho majstra.

Výhody:

- ✓ robustný nástroj odolný proti mechanickým zaťaženiam
- ✓ gumená rukoväť má protišmykový účinok
- ✓ dobre sa ovládajú aj len jednou rukou

Nadčasové klasické náradie

Slovo kliešte je odvodené zrejme od slova kliesniť, čiže upravovať orezávaním, osekávaním. Už v starovekom Egypte bol používaný praktický nástroj na prepravu horúcich predmetov, dnes sa už bez nich nezaobíde akákoľvek sada náradia – tento jednoduchý, ale efektívny princíp pákového efektu, využívajú ako remeselníci, tak aj domáci majstri. V závislosti na druhu klieští existujú rôzne typy kĺbov a kĺbových ramien. U priloženého kĺbu ležia obe polovice klieští (ramená klieští) na sebe bez vybrania, zatiaľ čo u vloženého kĺbu má každé rameno klieští vybranie až do polovice profilu. U takzvaného prestrčeného kĺbu je v jednom ramene klieští štrbina, cez ktorú je druhé rameno klieští prestrčené.

Máte na výber

V prípade asi 100 rôznych existujúcich typov klieští sa ľahko stratí prehľad. V zásade je možné každé kliešte priradiť do jednej z nasledujúcich šiestich kategórií. Uchopovacie alebo pridržavacie kliešte, štiepacie alebo oddeľovacie kliešte, kliešte na krimpovanie alebo tvarovanie, kombinované kliešte, multifunkčné kliešte a špeciálne verzie.

Čo nesmie chýbať

Niektoré kliešte by mali byť vždy k dispozícii na drobné práce v dome alebo na opravy. Samozrejme sú na prvom mieste kombinované kliešte, bežne nazývané kombinačky. Multifunkčný nástroj kombinuje strihacie kliešte, inštalátorske kliešte a je možné ich tiež použiť na elektrikárske práce. Pevné pridržavanie klinčov je rovnako jednoduché ako strihanie káblov alebo drôtov. Ak sa s druhým prípadom stretávate častejšie, je vhodné si zakúpiť kliešte na štiepanie drôtov. Kliešte na hrubé strihanie, strihajú takmer všetko (viď ľavá strana), ale je možné ich použiť v správnom prevedení tiež na presné práce, ako sú elektro-inštalácie, výroba modelov alebo činnosti v oblasti presnej mechaniky.

Bezpečnosť predovšetkým

Bez ohľadu na to, pre ktoré kliešte sa rozhodnete, si pred nákupom vyjasnite zamýšľaný účel použitia a venujte pozornosť našim kritériám kvality (viď rámček s informáciami). Na prácu pod elektrickým napätím (striedavé alebo jednosmerné napätie) je nevyhnutná izolácia rúkavätí. Kliešte by mali byť tiež odskúšané podľa normy DIN.

Správna údržba čelústi

Pokiaľ sú riadne očistené a uložené, budú vás vaše kliešte sprevádzať po celý život a budú vám verne slúžiť. Okrem toho je sila potrebná na prácu s dobre udržiavaným nástrojom nižšia, čo minimalizuje riziko skĺznutia alebo ubehnutia. Odporúčame pravidelné čistenie jemným olejom s čistiacimi prísadami (napríklad WD 40), aby ste zabránili hrdzaveniu alebo usadzovaniu zvyškov. Kliešte by mali byť uchovávané a chránené pred vplyvmi prostredia.

Pri nákupe klieští venujte pozornosť

Aké kritériá by mali spĺňať kvalitné kliešte?

Dôležité je nasledovné:

- ✓ **pohodlná manipulácia:** ergonomicky tvarované rukoväte zabezpečujú bezpečné držanie a znižujú riziko skĺznutia
- ✓ **presnosť:** čeluste alebo rezné hrany sú vzájomne rovnobežné, pri zatváraní na seba presne dosadajú a nezanechávajú žiadne medzery
- ✓ **bezpečnosť:** rukoväte nastaviteľných klieští (napr. ako sú inštalátorske kliešte) nikdy nesmú umožniť ich stlačenie natoľko, aby zovreli vaše prsty

Kliešte na stiahnutie izolácie (z vodičov)



Na ľahké odizolovanie elektrických káblov a na oddelenie plastu a gumi od drôtu alebo lanka kábla. Nielen v elektrotechnike, ale tiež na použitie v oblasti hobby. Prvná voľba pre káble s izoláciou z PVC.

Výhody:

- ✓ umožňujú presnú prácu na kábloch
- ✓ ideálne do ťažko prístupných miest
- ✓ vhodné aj pre domácich majstrov a rádioamatérov

Inštalátorske kliešte



Inštalátorske kliešte, známe tiež ako sikovky, povoľujú matice a skrutky a sú určené na opravy vodovodného potrubia, kúrenia atď. Ryhovanie čelústi drží rúrky a vsuvky / objímky pevne a bezpečne proti skĺznutiu, materiál zostáva pri otáčaní nepoškodený.

Výhody:

- ✓ nastaviteľný kĺb na flexibilnú prácu
- ✓ mimoriadne dlhá životnosť
- ✓ obzvlášť bezpečné so samosvorným účinkom

Štiepacie kliešte (z betonárskej ocele)



Na strihanie kovových tyčí, skrutiek, drôtov, svorníkov, klinčov alebo iných súčastí – strihaču svorníkov neodolá takmer žiadny materiál. Na rozdiel od rozbrusovacích píľ alebo skracovacích kotúčových píľ nevznikajú pri práci žiadne iskry, čo znižuje riziko nehôd.

Výhody:

- ✓ efektívne aj v malom prevedení
- ✓ strihá aj tie najtvrdšie materiály
- ✓ dlhé rukoväte pre vysoký pákový efekt

Kliešte



1

1. Kliešte Cobra na vodné armatúry Hightech

- nastavenie stlačením gombíka priamo na obrábanom kuse
- jemné prestavenie na optimálne prispôsobenie podľa rôznych veľkostí súčiastok a príjemná poloha rukoväte do ruky
- samozvernú kliešte na rúrkach a maticiach: žiadne sklznutie po obrábanom diele, práca s úsporou síl
- plochy na uchopenie so špeciálne zakalenými zubami, tvrdosť zubov cca 61 HRC: trvale bezpečné uchopenie vďaka vysokej odolnosti proti oteru
- prestrčený kĺb: vysoká stabilita vďaka dvojitému vedeniu
- bezpečná aretácia kĺbového čapu: žiadne neúmyselné prestavenie
- ochrana proti zovretiu zabraňuje modrinám

11023347	180 mm
11023354	250 mm
11023361	300 mm

29,⁹⁰
28,⁹⁰
39,⁹⁰



2

2. Kliešťový kľúč, kliešte a kľúč na skrutky v jednom nástroji

- nahrádza sadu kľúčov na skrutky, metrické aj palcové prevedenie
- hladké čeluste na šetrnú montáž povrchovo zušľachtených armatúr – práca priamo na chrómovom povrchu
- tiež výborne vhodné na uchopenie, držanie, lisovanie a ohýbanie obrábaných kusov
- žiadne poškodenie hrán u citlivých armatúr vďaka plnoplošnému dosadnutiu bez vôle
- nastavenie stlačením gombíka priamo na obrábanom kuse
- plynule nastaviteľné uchopenie všetkých veľkostí kľúča až do uvedenej kapacity pomocou paralelne vedených čelustí
- zdvih medzi čelustami umožňuje rýchle utiahnutie a povolenie skrutkových spojov podľa princípu račne

11023488	180 mm
11023471	250 mm

56,⁹⁰
64,⁹⁰



3. Kombinované kliešte

so zónami na uchopenie plochého a okrúhleho materiálu na mnohostranné použitie, s britmi na mäkký a tiež tvrdý drôt a na hrubšie káble, brity dodatočne indukčne kalené, tvrdosť britov cca 60 HRC, špeciálna nástrojová oceľ, kovaná, zakalená v oleji

11020120	180 mm	19, ⁹⁰
----------	--------	-------------------



4. Bočné štiepacie kliešte

indukčne tvrdené precízne špičky na mäkký a tvrdý drôt, čistý strih pri tenkých medených drôtoch, tiež pri špičkách britov, vanádiová elektroocel, kovaná, zakalená v oleji

11022946	160 mm	24, ⁹⁰
----------	--------	-------------------



5. Odizolovacie kliešte uper-Knips

na najjemnejšie strihacie práce, vhodné tiež na strihanie optických káblov (optický svetlovod), brúsené, veľmi ostré brity bez skosenej strany na rovnoploché oddelenie, extrémne ľahký chod na ľahšiu prácu

11022977	125 mm	24, ⁹⁰
----------	--------	-------------------



2



4

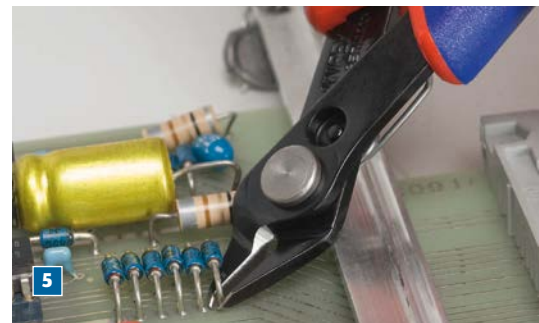

5



6. Kombinované kliešte

180 mm, chróm-vanádiová oceľ, leštené, rukoväte z dvoch komponentov, DIN / ISO 5746

20659473

9,⁹⁹



7. Kombinované kliešte

180 mm, chróm-vanádiová oceľ, povrchová úprava pre priemysel, rukoväte z dvoch komponentov, extra silné, DIN / ISO 5746

20680288

10,⁹⁰



8. Kliešte na spojovaciú techniku

200 mm, rovné, chróm-vanádiová oceľ, leštené, rukoväte z dvoch komponentov, DIN / ISO 5746

20682479

9,⁹⁹



9. Kliešte na spojovaciú techniku

200 mm, ohnuté, chróm-vanádiová oceľ, povrchová úprava pre priemysel, rukoväte z dvoch komponentov, extra silné, DIN / ISO 5746

20682628

11,⁵⁰



10. Bočné štiepacie kliešte

160 mm, chróm-vanádiová oceľ, leštené, rukoväte z dvoch komponentov, DIN / ISO 5746

20682655

9,⁹⁹



11. Bočné strihacie kliešte zosilnené

180 mm, chróm-vanádiová oceľ, povrchová úprava pre priemysel, rukoväte z dvoch komponentov, extra silné, DIN / ISO 5746

20680260

11,⁵⁰



12. Špicaté kliešte na elektroniku

120 mm, leštené, rukoväte z dvoch komponentov, DIN / ISO 5746

20684110

8,⁴²



13. Okrúhle kliešte na elektroniku

120 mm, leštené, rukoväte z dvoch komponentov, DIN / ISO 5746

20659491

8,⁶⁵



14. Bočné štiepacie kliešte na elektroniku

120 mm, leštené, rukoväte z dvoch komponentov, DIN / ISO 5746

20684101

10,⁵⁰



15. Kliešte na vodovodné armatúry

125 mm, leštené, rukoväte z dvoch komponentov, DIN / ISO 5746

20684147

7,⁶⁵



16. Kliešte na vodovodné armatúry

250 mm, chróm-vanádiová oceľ, leštené, rukoväte z dvoch komponentov, DIN / EN 5746

20659482

10,⁷³



17. Kliešte vodovodné armatúry

250 mm, chróm-vanádiová oceľ, povrchová úprava pre priemysel, izolované rukoväte z dvoch komponentov, extra silné, DIN / ISO 5746

20682211

11,¹⁵



18. Odizolovacie kliešte

160 mm, chróm-vanádiová oceľ, povrchová úprava pre priemysel, rukoväte z dvoch komponentov, extra silné, DIN / ISO 5746

20682451

11,⁵⁰

Kliešte pre elektrikárov



19. Odizolovacie kliešte VDE – izolované

160 mm, chróm-vanádiová oceľ, pochrómované, izolované rukoväte z dvoch komponentov, DIN / EN 60900, izolované až do napätia 1000 V

20682938

13,⁵⁰



20. Kliešte na spojovaciú techniku VDE – izolované

200 mm, chróm-vanádiová oceľ, pochrómované, izolované rukoväte z dvoch komponentov, DIN / EN 60900

20682433

13,⁵⁰



21. Bočné štiepacie kliešte VDE – izolované

160 mm, chróm-vanádiová oceľ, pochrómované, izolované rukoväte z dvoch komponentov, DIN / EN 60900

20682202

13,⁸⁰



22. Kombinované kliešte VDE – izolované

180 mm, chróm-vanádiová oceľ, pochrómované, izolované rukoväte z dvoch komponentov, DIN / EN 60900

20681935

13,⁸⁰

Nože



1. Multifunkčný nôž Suspension

obsahuje 12 nástrojov – kliešte, nože, píľku, skrutkovače a i., dĺžka čepele 10,8 cm, s bezpečnostnou poistkou, robustné prevedenie, vrátane nylonového puzdra na opasok, hmotnosť 255 g

25808881

39,-



2. Multifunkčný nástroj CT980021

obsahuje 13 nástrojov – kliešte, nože, píľku, skrutkovače a i., dĺžka čepele 10,8 cm, odolné hliníkové telo, čepeľ z nerezovej ocele, hmotnosť 224 g

29029897

23,⁵⁰



3. Multifunkčný nôž XL CT980045

obsahuje 9 nástrojov – kliešte, nože, rezák drôtov, píľku, otvárač a i., dĺžka čepele 9,9 cm, kvalitná nerezová oceľ, vrátane puzdra, hmotnosť 425 g

29031236

38,⁵⁰

Nože s odlamovacou čepeľou

na mnoho materiálov: kartonáže, umelé hmoty, koberce, linoleum (silné), tapety, styropor

4. Nôž MA 100 **WISENT**

šírka čepele 22 mm, hrúbka čepele 0,7 mm, extra silná čepeľ na ťažké práce

11025400

5,⁹⁰



4

5. Nôž MD18 **WISENT**

šírka čepele 18 mm, rukoväť s mäkkým olemovaním na lepšie uchopenie

23201129

9,⁹⁰



5

6. Hliníkový nôž CMA 18 **WISENT**

šírka čepele 18 mm, hrúbka čepele 0,6 mm, zásobník s automatickým prísuvom čepele, aretácia čepele pri uvoľnení súchadla, robustné hliníkové puzdro so zaobleniami na uchopenie, vedenie noža z ušľachtilej ocele

23134331

9,⁹⁰



6

Vhodné náhradné čepele nájdete na www.bauhaus.sk a v našom odbornom centre.

7. Odlamovací nôž XA-1 **OLFA**

šírka čepele 9 mm, ostrá a tenká čepeľ vďaka ktorej je možné vykonávať aj presné rezy, v prípade opotrebenia je možné čepeľ rýchlo vymeniť bez použitia náradia, úzka protišmyková rukoväť

21652721

5,-



7

8. Odlamovací nôž L-7 – sada **OLFA**

šírka čepele 18 mm, pevná čepeľ vhodná na rezanie rôznych druhov materiálov, dobrá manipulácia vďaka aretačnému koliesku, odolný voči kyselinám a acetónu, dobre tvarová rukoväť, súčasťou tiež plastový obal s náhradnými čepeľami

25833838

7,⁶⁵



8

9. Kruhový rezač RTY-2C **OLFA**

šírka čepele 25 mm, hrúbka čepele 0,7 mm, blokovacie tlačidlo drží čepeľ v požadovanej polohe počas rezania, kovové vodítka čepele

30365177

11,⁹⁰



9

Nože so špeciálnou čepeľou



10. Nôž na izolačné hmoty DS 360

ideálny na sklenú vatú, styropor a dosky z tuhej peny, čepeľ so zvlneným zabrusením a so špicatým ozubením, robustné prevedenie z nástrojovej ocele, ergonomická rukoväť z umelej hmoty

23164879

13,⁹⁰



10



multifunkčná čepeľ



11

11. Špeciálny profesionálny nôž

pre elektrikárov, dĺžka 200 mm, plastová rukoväť, multifunkčná čepeľ z uhlíkovej ocele s tvrdosťou 58 HRC, dodávané s plastovým puzdrom

26522926

11,⁹⁰





Profesionálne nože

**STANLEY
FATMAX**

na hrubé materiály: vlnité lepenky, koberce (ťažké), dosky z umelej hmoty, strešné lepenky



12. Nôž Skeleton

titánový povlak, pevná a odolná nerezová oceľ 440C, ľahké otváranie noža tlakom palca, zámok udržiava otvorenú čepeľ

23071979

8,⁹⁰



13. Pracovný nôž FatMax Pro

dĺžka 25,5 mm, oceľ, funkcia InterLock™ na bezpečnejší úchop, v rukoväti priestor až na 5 nožov, vrátane 5 náhradných čepeľí

24528229

10,⁹⁰



14. Nôž FatMax Pro

nôž s 2 zaťahovacími čepeľami, robustné puzdro zo zinkového tlakového odliatku, čepeľ s možnosťou fixácie v 5 polohách

22867731

11,⁹⁰



15. Pracovný nôž

trapézová čepeľ, hliníkové telo, bezpečnostný zámok čepele

23001143

10,⁹⁵



16. Športový nôž Fatmax

ozubené športové ostrie, ergonomicky tvarované hliníkové telo, bezpečnostný zámok čepele

25207488

14,⁷⁵

Nože s trapézovou čepeľou

WISENT

Exkluzívne v
BAUHAUS

na hrubé materiály: vlnité lepenky, koberce (ťažké), dosky z umelej hmoty, strešné lepenky



17. Trapézový nôž KM 100

plôška na zatlačenie nad čepeľou pre vysokú silu, kompaktný, sklápací do seba, zásobník na čepele v rukoväti, rýchla výmena čepele bez náradia, puzdro z umelej hmoty

23161250

15,⁹⁰



18. Nôž Quickslide TM II

športový nôž, ozubená športová čepeľ a trapézová čepeľ, bezpečnostný systém zabráňuje súčasnému otvoreniu oboch čepeľí

21975251

16,⁹⁰



19. Trapézový nôž MT 30

zasúvacia čepeľ pre bezpečnú úschovu, jednoduchá výmena čepele, robustný kovový kryt

11025792

2,⁷⁵



Séria píl Profi-Top (poz. 1 – 4)

najlepší sortiment píl v najvyššej kvalite, obzvlášť dlhá životnosť, najlepší rezací výkon, nižšie vynaloženie sily a príjemná, ergonomická práca, ručné píly s ochrannou vrstvou Protecflon na výrazné zníženie trenia a na ochranu proti korózii



Poz.	Označenie	Použitie	Dĺžka	Prevedenie	Počet zubov / palec	Cena
1	22925453	na kov	300 mm	rýchla výmena listu	–	18, ⁵⁰
2	22922764	pre interiéry a podkrovné vstavby	550 mm	Soft Grip rukoväť	7	23, ⁹⁰
3	22925462	na PVC a tvrdé drevo	400 mm	Soft Grip rukoväť	11	21, ⁵⁰
4	22922773	na parkety a laminát	500 mm	Soft Grip rukoväť	–	26, ⁹⁰
5	22927228	na OSB a drevotrieskové dosky	450 mm	Soft Grip rukoväť	7	17, ⁵⁰
6	22907600	na tvrdé a glejené drevo	350 mm	Soft Grip rukoväť	11	15, ⁹⁰
7	22928984	na stavebné drevo	450 mm	Soft Grip rukoväť	7	18, ⁹⁰
8	22918815	na tenké drevené dosky	320 mm	Soft Grip rukoväť	12	16, ⁵⁰
9	22913582	na preglejky / latovky	450 mm	Soft Grip rukoväť	11	18, ⁹⁰
10	22928355	multifunkčná píla pre údržbárov	350 mm	Soft Grip rukoväť	12	15, ⁵⁰
11	22927088	chrbtovka na hranoly / rámy	350 mm	bez vyobrazenia	–	20, ⁸⁰



Špeciálne píly



12. Dierovačka na sadrokartónové dosky
d 200 mm, Soft Grip rukoväť, 7 zubov/ palec
11075395 **15,⁹⁰**

13. Píla na pórobetón
d 450 mm, 22 zubov/ palec, bez vyobrazenia
11078141 **27,⁹⁰**

d 600 mm, 37 zubov/ palec, bez vyobrazenia
11078165 **23,⁹⁰**

d 700 mm, 34 zubov
11078158 **32,⁵⁰**



Jemné píly



14. Jemná píla na pokos
d 250 mm, rovná rukoväť, 14 zubov/ palec
11078196 **6,50**
d 250 mm, sklopná rukoväť, 14 zubov/ palec,
bez vyobrazenia



11078213 **8,95**
d 300 mm, Soft Grip rukoväť, bez vyobrazenia
22928230 **11,90**



15. Japonská píla Kataba
d 270 mm
20319810 **19,90**



16. Japonská flexibilná píla na zarovnané rezy
d 300 mm, Soft Grip rukoväť, 14 zubov/ palec
22926340 **24,50**

17. Japonská píla Ryoba
22739168 d 150 mm, bez vyobrazenia **19,90**
22749857 d 250 mm **21,50**

18. Japonská píla Ryoba
d 250 mm, bambusová rukoväť
20323307 **23,90**



Píly na kov



19. Malá píla na neželezné kovy
d 150 mm
11078323 **8,50**



20. Píla na kov
d 300 mm
22927079 **19,90**
d 300 mm – podľa DIN 6473,
bez vyobrazenia



11078237 **11,50**
21. Prestaviteľná miniatúrna píla na kov
d 250 mm
22742227 **8,90**

Záhradné píly



22. Záhradná univerzálna píla na rezanie konárov
d 350 mm, Soft Grip rukoväť
11078842 **18,90**



23. Komfortná oblúčková píla na záhradné drevo
d 530 mm, rukoväť s ochranou ruky
22922250 **11,90**
d 760 mm, rukoväť s ochranou ruky,
bez vyobrazenia
22922269 **11,90**

Hoblíky, dláta a pilníky



Hoblíky



Hoblík uberák

na prvotné opracovanie hrubo rezanej fošne alebo dosky, po práci s hoblíkom uberákom vznikajú dráhy po jeho profilovanom noži, ktoré sa hoblíkom hladíkom zrovňajú, nôž je uložený pod uhlom 45°, šírka noža: 36 mm

30251212

20,⁹⁰



Hoblík hladík

používa sa na prvotné opracovanie hrubo rezaných fošní a dosiek, alebo ako následný krok po opracovaní hoblenej plochy hrubovacím hoblíkom uberákom, šírka noža: 48 mm

30280368

20,⁹⁰

STANLEY



Hoblík SurForm viacúčelový 5-21-103

na plochy aj hrany dreva, drevotriessky alebo sadrokartóny, výmenné hoblóvacie plátky dĺžky 250 mm, rýchloúpinací systém plátok bez použitia náradia, nízka hmotnosť iba 175 g

21975446

6,⁹⁰

Dláta

narex



Dláto ploché

dĺžka 274 mm, šírka čepele 20 mm, s drevenou rukoväťou

21697458

6,⁹⁹

narex



Dláto rezbárske duté

dĺžka 195 mm, šírka čepele 8 mm, polkruhové, s drevenou rukoväťou

21695841

13,⁹⁵

narex



7-dielna sada

Sada rezbárskych dlát a nožov

7-dielna, s drevenou rukoväťou, kované čepele, s brúskou

21696668

77,⁹⁰



Exkluzívne v **BAUHAUS**

4-dielna sada



Sada dlát

4-dielna, nekľzavá rukoväť, na úderovej strane zosilnená rukoväť, možnosť ostrenia

22122971

21,⁹⁵



Pilníky **FESTA**



1

10-dielna sada



2

10-dielna sada

1. Pilníky ihlové – sada

10-dielna sada, plastová rukoväť s mäkkou gumou

21440430

10,⁶⁴

2. Pilníky diamantové – sada

10-dielna sada, dĺžka pracovnej časti 100 mm

25806511

16,⁵⁰

3. Pilníky zámočnicke – sada

3-dielna sada, 200 mm, plastová rukoväť

27116748

23,⁹⁰

4. Sada pilníkov

23-dielna sada, na široké spektrum využitia, s vymeniteľnými rukoväťami, v praktickom puzdre

22841382

21,⁵⁰



3

3-dielna sada



4

23-dielna sada

WISENT

Exkluzívne v **BAUHAUS**



Rašpľa pologuľatá

300 mm, hrúbosť 2

25798681

7,⁵²



Pilník pologuľatý

150 mm / 250 mm, hrúbosť 2

25805314 / 25802184

4,⁷⁶ / 7,⁵⁶



Rašpľa

300 mm, hrúbosť 2

25803567

6,⁹⁶



Pilník plochý

150 mm / 250 mm, hrúbosť 2

25806715 / 25798663

3,⁹⁶ / 7,¹⁶



Pilník guľatý

250 mm, hrúbosť 2

25798672

6,⁰⁸



Pilník na obklady

obojsstranný, jemný / hrubý

21778539

11,¹⁰



Kladivá



kovová ochrana
násady



1 WISENT®

2 WISENT®

1. Zámočnicke kladivo DIN 1041
mnoho veľkostí a prevedení, napr.:

11010013 100 g **3,99**

2. Zámočnicke kladivo DIN 1051

úderová plocha brúsená, dvojkomponentná
násada, z pružného a húževnatého sklovlákna
11010202 300 g **5,50**



3 FESTA®



4 WISENT®



5 WISENT®

3. Tesárske kladivo

zárez v hlave s magnetom uľahčuje natkanie,
sklolaminátová násada, oceľová hlava, dĺžka 34 cm

21439599 600 g **8,64**

4. Tesárske kladivo z jedného kusu

ergonomická rukoväť, výborne tlmí spätný ráz, špeciálne
tvarovaný hrot, s pazúrom na utáhovanie klinec, dĺžka
33,6 cm

22505998 600 g **20,50**

5. Zámočnicke kladivo z jedného kusu

protišmykový povrch, špeciálne tvarovaný hrot,
dĺžka 29,5 cm

22526999 300 g **16,50**

Murárske kladivá

Masívne prevedenie s rúrkovou oceľovou rukoväťou a gumovou rukoväťou. Na práce na veľkých kamenných blokoch. Ideálne na zasiahanie štrbín a na pórobetonovanie. Kladivo, ktoré je vďaka svojmu tvaru obzvlášť vhodné na murárske práce. Relatívne široký brit na prednej strane kladivá umožňuje uviesť kamene do správnej veľkosti.



WISENT®

6. Murárske kladivo DIN 5108

brúsené, s rúrkovou oceľovou rukoväťou
a gumovým obalom na rukoväti, rebrom
a pásom

11011005 600 g **8,42**



7. Murárske kladivo

robustná lakovaná násada z bukového
dreva, ideálne na otlkanie starých
omietok a rozsekávanie tehál

26278308 500 g **8,98**



WISENT®

8. Murárske kladivo DIN 7239

s magnetom, s rúrkovou oceľovou
rukoväťou a gumovým obalom na rukoväti

11015180 600 g **7,32**

Oceľové kladivá

Kladivá od značky Wisent sú ideálnym kladivom pre každého domáceho majstra, ale oslnia aj profesionálnych remeselníkov. Presvedčia maximálnou kvalitou a patria tak do každej debne na náradie, ale aj každej dobre vybavenej dielne. Môžete ním tepať, uhladzovať a obrubovať kovy. Brúsená úderná plocha je zárukou bezproblémového používania kladiva. Hlava kladiva je lakovaná čiernym lakom na vodnej báze a disponuje skosenou hranou podľa noriem.



9. Kladivo, rukoväť jaseň

robustná násada z dreva, oceľové puzdro chrániace pred nárazmi, brúsená úderná hrana, prevedenie: 1000 g, 1250 g, 1500 g, 2000 g, napr.:

11010752

1000 g

10,⁵⁵



10. Gumený chránič na kladivo

protišmykový nadstavec na kladivo s hmotnosťou 1250 g, chráni náradie, tlmí hluk vznikajúci pri práci, rozmery: 55 x 77 x 77 mm

22103985

2,⁷⁰



11. Kladivo

násada z oceľovej rúrky, protišmyková pogumovaná rukoväť na maximálny pracovný komfort

11010769

1000 g

10,⁵⁵

Gumové kladivá

Ideálny pomocník na zatkanie dlažieb a dosiek do pieskového podlažia alebo vrstvy malty. Je možné ho bez problémov používať všade tam, kde nesmie dôjsť k poškodeniu povrchov materiálov. K dispozícii v rôznych veľkostiach.



12. Gumové kladivo biele

Ø 55 mm, dĺžka 320 mm, biela hlavica znižuje oder materiálu a nezanecháva na ňom stopy

21778964

14,⁹⁹



13. Gumové kladivo

rôzne veľkosti, drevená rukoväť

22106452

Ø 54 mm

22125518

Ø 64 mm

22125527

Ø 74 mm

22124214

Ø 90 mm

4,⁹⁰
6,⁷⁰
7,⁹⁹
13,⁹⁹



14. Gumové kladivo biele

Ø 65 mm, dĺžka 330 mm, kovová rukoväť, rúrkovitý tvar násady tlmíaci nežiaduce vibrácie

21439401

8,⁷⁶

Sekáče a páčidlá



15. Murársky sekáč plochý

chróm-vanádiová oceľ, oválny, dĺžka: 250 mm, 300 mm, 350 mm, 400 mm, napr.:

11125300

250 mm

10,⁵⁹



16. Drážkovací sekáč

chróm-vanádiová oceľ, kalená, list a brit bez otrepu, dĺžka: 240 mm

11125207

8,⁷⁹



17. Plochý sekáč

chróm-vanádiová oceľ, kalená, list a brit bez otrepu, dĺžka: 150 mm, 175 mm, 200 mm, 250 mm, napr.:

11124600

150 mm

5,³⁵



18. Škárový sekáč

chróm-vanádiová oceľ, šírka: 60 mm, 80 mm, napr.:

11124772

60 mm

9,⁹⁹



19. Plochý sekáč

chróm-vanádiová oceľ, dĺžka 250 mm, šírka 16 mm

21441938

250 mm

5,⁶⁰



20. Plochý sekáč

chróm-vanádiová oceľ, dĺžka 250 mm, šírka 50 mm, s plastovou ochranou

21441178

250 mm

5,¹⁶

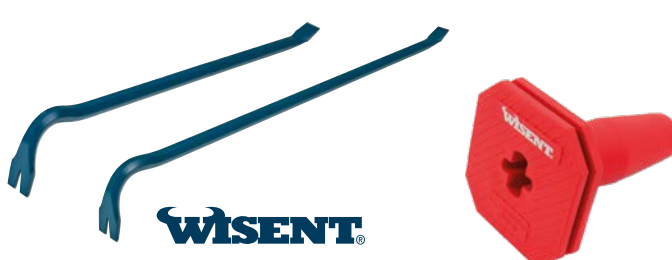

21. Páčidlo na vytahovanie klincov

legovaná špeciálna oceľ, prevedenie: 350 mm, 600 mm, 800 mm

23709580

350 mm

23712001

600 mm

23706697

800 mm

od 5,⁴⁹



22. Ochranná rukoväť na sekáče

univerzálna vhodná na sekáče od 250 mm

26582708

3,⁵⁰



1. Vysávač popola AD 2

príkion 600 W, nádoba 14 l, dĺžka el. kábla / hadice: 4 / 1 m, na vysávanie popola a suchých nečistôt, pružná sacia hadica, skosená ručná rúrka, kompaktný dizajn, hmotnosť 4 kg

26307460

119,*



2. Viacúčelový vysávač WD 3 V-17/6/20 CAR

príkion 1000 W, robustná plastová nádoba s objemom 17 l, dĺžka el. kábla / hadice: 4 / 2 m, odnímateľná rukoväť, hubica na vysávanie mokrých aj suchých nečistôt, uloženie príslušenstva na prístroji, hmotnosť 6 kg

29620698

109,*



3. Viacúčelový vysávač WD 5 V-25/5/22

príkion 1100 W, nádoba 25 l, dĺžka el. kábla / hadice: 5 / 2,2 m, vysoký sací výkon, na mokré aj suché vysávanie, funkcia fukára, vrátane bohatého príslušenstva, hmotnosť 8,2 kg

28794767

159,95*



zásuvka 230 V
na elektro náradie



4. Viacúčelový vysávač WD 6 PSV 30/6/22 T

príkion 1300 W, veľká nádoba z ušľachtilej ocele s objemom 30 l so spodným ventilom, dĺžka el. kábla / hadice: 6 / 2,2 m, zásuvka 230 V + sada hadice a adaptérov na pripojenie elektro náradia, funkcia fukára, účinná filtračná kazeta a vliesové vrečko bez obmedzenia výkonu, hmotnosť kompletnej sady 12 kg

28999669

199,99*

Príslušenstvo



5

5. Vrečko do vysávača PH 86/4

s filtrom proti alergénom a systémom proti baktériám, zadržiava alergénny prach, ako je peľ, plesňové spóry, výkaly rotočov a baktérie, zo 60 % recyklovaný materiál

21264621

10,50*

6. Vonné perly určené do vysávača

zabraňujú vzniku nepríjemných zápachov, dlhodobý účinok vďaka optimálnemu rozloženiu vo vrečku vysávača, balenie 4 ks

21742668

2,95 / 4 ks



6



univerzálne
vrečka

7



8



7. Filtračné vrečka

pre vysávače série: WD4, WD5 a WD6, vyrobené z netkanej textilie, odolné voči roztrhnutiu, vysoký stupeň zadržiavania prachu, balenie 4 ks

22726559

14,98 / 4 ks

8. Filtre

patrónové, pre vysávače série: WD2, WD3, vysoký stupeň zadržiavania prachu pri mokrom aj suchom vysávaní bez výmeny filtra, Ø 12 cm, výška 11,5 cm

29083361

14,95

ploché, pre vysávače série: WD4, WD5, WD6, filter je zabudovaný v kazete na malé znečistenie pri výmene, umiestnený mimo nádoby na prach, na mokré aj suché vysávanie bez výmeny filtra

22727914

18,95





vypúšťací ventil
na špinavú
vodu

mechanický
oklep filtra

zásuvka 230 V
na elektro
nástroje



schepach

9. Viacúčelový vysávač ASP 30 PLUS

príkon 1200 W, nádoba 30 l s výpustným ventilom, dĺžka el. kábla / hadice: 4 / 3 m, max. prietok vzduchu 3600 l / min., podtlak max. 20 kPa / 200 mbar, nerezová trubica, držiaky na kábel a príslušenstvo, hmotnosť cca 7 kg

27689426

99,*



kovová trubica

zásuvka 230 V
na elektro nástroje

funkcia fúkača



Nilfisk

10. Viacúčelový vysávač Multi II 30 T

príkon 1400 W, nádoba 30 l, dĺžka el. kábla / hadice: 4 / 4 m, max. prietok vzduchu 2400 l / min., podtlak max. 20 kPa / 210 mbar, na upratovanie vody na podlahe, bahnatej zeminy v umývárni, listia a prachu na terase alebo hoblín a pilín v dielni, hmotnosť 9,6 kg

25026993

145,*



zásuvka 230 V
na elektro
nástroje

profi



BOSCH
Professional

11. PROFI viacúčelový vysávač GAS12-25PL CLIC CLEAN

príkon 1350 W, nádoba 25 l, dĺžka el. kábla / hadice: 4 / 3 m, max. prietok vzduchu 3900 l / min., ø hadice 35 mm, sací výkon 200 mbar, konštantné a výkonné sanie, patentovaná technológia automatického samočistenia filtra, s filtrom H 13 HEPA odsaje 99,95 % jemného prachu (> 0,3 µm), hmotnosť 9 kg

2677779*

Aku vysávače



bezuhlíkový
motor 18 V

rotačná
kefa

RYOBI

13. Aku vysávač tyčový BL R18SV7-0

sací výkon 95 Air Watts a prúd vzduchu 1160 l / min., objem nádoby 500 ml, v balení: hubica na podlahu, rotačná kefa, 2x HEPA 13 filter, 2x predfilter, hubica na podlahu, plochá úzka hubica, tyč, kefa, nástenné držadlo, bez akumulátora a nabíjačky, hmotnosť 1,5 kg

27602618

199,*

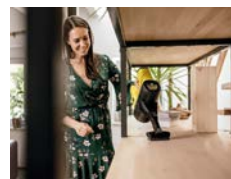

vrátane
AKU



KÄRCHER

14. Aku vysávač tyčový VC 6 Cordless

25,2 V / 250 W, zberná nádoba 0,8 l, výdrž batérie cca 50 min., 2-stupňový filtračný systém, vrátane príslušenstva, víťaz nezávislého testu dTEST 08-2022, hmotnosť 1,7 kg

29285015

289,*



profi

KÄRCHER

12. PROFI viacúčelový vysávač NT 27/1

príkon 1380 W, veľká nádoba z ušľachtilej ocele s objemom 27 l, dĺžka el. kábla / hadice: 7,5 / 2,5 m, množstvo vzduchu 4020 l / min., podtlak max. 20 kPa / 200 mbar, patrónový filter s plavákom, na suché aj mokré nečistoty, kovové trubice, hmotnosť 7,5 kg

29167511

279,95*



*Aktuálnu cenu nájdete na www.bauhaus.sk, prípadne kontaktujte zákaznícku podporu +421 222 211 311

Vysokotlakové čističe

KÄRCHER

ZÁRUKA

5

ROKOV

podľa záručných podmienok

BAUHAUS



Exkluzívne v
BAUHAUS

1. Vysokotlakový čistič K2 Power Control

230 V, 1400 W, max. tlak 110 bar, čerpadlo 360 l/hod., na príležitostné použitie pri miernom znečistení, teleskopická rukoväť, hmotnosť 6,05 kg

28368108*



prevedenie
Compact
zaručuje ľahší
transport
a manipuláciu

2. Vysokotlakový čistič K5 Compact

230 V, 2100 W, max. tlak 145 bar, čerpadlo 500 l/hod., dĺžka hadice 8 m, integrovaný vodný filter, dve držadlá, z ktorých je jedno teleskopické, umožňujú jednoduchú manipuláciu, vďaka tlakovému spínaču sa motor vypína a zapína pri otvorení alebo zatvorení pistole a tým sa znižuje spotreba vody aj energie, rotačná tryska, hmotnosť 12 kg

27051335

289,-*



3. Vysokotlakový čistič K7 Compact

230 V, indukčný motor 3000 W, 3-piestové čerpadlo 600 l/hod. až 180 bar, vysokotlaková hadica 10 m, integrovaný filter, veľké kolesá a teleskopické madlo, rozmery iba: 38 x 29 x 51 cm na jednoduchší transport a manipuláciu, hmotnosť 16 kg

29034068

399,-*

Príslušenstvo

4. Rotačná kefa WB 130

úplne nová konštrukcia rotačných kef k vysokotlakovým čističom Kärcher, ľahká výmena nastavcov vďaka pákovému mechanizmu, nová prevodovka pre ešte účinnejšie odstránenie špiny, rozmery: 30 x 15 x 13 cm, hmotnosť cca 400 g

29149883

39,-

5. Umývacia kefa priečna WB 60

šírka záberu 24,8 cm, mäkké štetiny zabraňujú poškodeniu a chránia povrch, gumové podložky na bokoch sú špeciálne navrhnuté tak, aby uvoľňovali tvrdšie nečistoty na robustnejších povrchoch, rozmery: 27 x 26 x 17,7 cm

22696032

21,⁹⁰

6. Autošampón 3 v 1

balenie 1 l, penivý, silný a efektívny, bez obsahu nebezpečných látok, šetrný k životnému prostrediu a laku, na autá, motoriky a bicykle

22437985

7,⁹⁰

7. Čistič na kameň a fasády

balenie 5 l, účinne odstraňuje z fasád a kamenných terás špinu, riasy, oleje a sadze, biologicky odbúrateľný = šetrný k životnému prostrediu, neutrálne pH

21592632

18,-



ZÁRUKA

5

ROKOV

podľa záručných podmienok

BAUHAUS



9



navíjací bubon
na hadicu



Nilfisk

8. Vysokotlakový čistič CORE 140 Powercontrol

230 V, 1800 W, max. tlak 140 bar, celohliníkové čerpadlo, ultra mäkká vysokotlaková hadica 6 m, navíjací bubon, úložný priestor na pištoľ aj trysky, regulácia výkonu priamo na pištoľi, vrátane 2 trysiek a penovacieho nadstavca, rozmery: 88,2 x 37,1 x 30 cm, hmotnosť 8,7 kg

28357920

185,-*

PROFI čističe



veľmi kompaktné
rozmery pre ľahkú
manipuláciu
a transport

KÄRCHER

9. Vysokotlakový čistič PRO HD 600

230 V, 2500 W, max. tlak až 180 bar, čerpadlo 460 l/hod., teplota prívodnej vody až 60 °C, profesionálny stroj pre stavebníctvo, poľnohospodárstvo a upratovacie firmy, konštrukcia a materiály pre dlhú životnosť aj pri dennom používaní, trojpiestové axiálne čerpadlo s mosadznou hlavou, vertikálna aj horizontálna pracovná poloha stroja, automatická regulácia tlaku, rozmery: 35 x 31 x 90 cm, dĺžka el. kábla / vysokotlakovej hadice: 5 / 10 m, pracovný dosah až 15 m, hmotnosť 22 kg

25133398

689,-*



10. Vysokotlakový čistič GHP 5-75X PROFESSIONAL

230 V, 2600 W, max. tlak 140 bar, čerpadlo 560 l/hod., automatické vypnutie, mosadzné viacpiestové čerpadlo, multifunkčná kopija 3 v 1, max. teplota vody 50 °C, vysokotlaková hadica 10 m na navíjacom bubne, pogumované kolesá, hmotnosť 28,2 kg

24894142

649,-*

Pre model 8. platí:



regulácia tlaku

kovové čerpadlo



Príslušenstvo

11. Účinný odstraňovač zelených povlakov a machov

balenie 5 l, pôsobí na všetkých vonkajších povrchoch ako sú dlaždice, betón alebo asfalt, ľahko sa aplikuje vďaka krotipku

22760663

6,80



11

12



12. Autošampón

balenie 2,5 l, koncentrát na 20 aplikácií, na bežne znečistené karosérie automobilov, na aplikáciu cez penovací nadstavec Nilfisk

25316320

9,50

DENNE NAJNIŽŠIE CENY

*Aktuálnu cenu nájdete na www.bauhaus.sk, prípadne kontaktujte zákaznickú podporu +421 222 211 311

BAUHAUS 133

Autopríslušenstvo



Autokozmetika



1. Autoleštenka s voskom

500 ml, na bežné laky, veľmi účinne leští, čistí, oživuje farby a dlhodobu konzervuje pomocou ochranného filtra, ktorý je odolný voči poveternostným vplyvom, nepoškodzuje plasty a gumu

22618425

6,⁵⁰

2. Autoleštenka na metalické laky

500 ml, čistí, leští, oživuje farby a dlhodobu konzervuje pomocou ochranného filtra, ktorý je odolný voči poveternostným vplyvom

22618434

7,¹⁵

3. Odstraňovač hmyzu – aerosól

400 ml, odstraňuje zvyšky hmyzu a ostatné nečistoty z karosérie, čelných skiel, spätných zrkadiel, reflektorov a nárazníkov, je možné použiť aj pred umývaním v umývacích linkách

22627069

4,¹⁵

4. Čistič diskov kolies

500 ml, intenzívny čistiaci koncentrát na disky kolies z ľahkých kovov a ocele, rozpúšťa brzdný prach, nepoškodzuje povrchovú vrstvu disku

22624538

4,²⁰

5. Čistič palubnej dosky – aerosól

400 ml, čistí plastových častí palubných dosiek a interiérov, vytvára antistatický film obmedzujúci usadzovanie prachu, v mnohých vôňach

22621070 / 22621089 / 22621098

od 4,⁹⁵

6. Autošampón s karnaubským voskom

500 ml, šetrne čistí a účinne konzervuje s vysokým leskom všetky bežné autolaky

25676769

4,⁵⁵

7. Čistič potahov – aerosól

400 ml, odstraňuje nečistoty z potahov sedadiel, opierok, kobercov, textilných tienidiel atď., ideálny na rôzne druhy tkaniny, nenamáča ošetrovaný povrch, aktívna pena jednoducho odstraňuje špinu z vlákien

22623207

5,⁴⁰

8. Oprava na pneu

400 ml, rýchla oprava pneu, je určená na všetky typy bezdušových pneumatík, vhodná na motocykle, osobné automobily, karavany a tiež malé dodávky, uzavrie poškodenie plášťa, dofúkne pneu, určené na pneu do rozmeru max. 15"

22625595

7,²⁵

9



9. Umývacia špongia

mikrovlákna, rozmery: 210 x 140 x 70 mm

22809812

10



10. Umývacia špongia maxi

rozmery: 220 x 116 x 60 mm

23800164

5,⁹⁵

2,¹⁵

11



11. Špongia jumbo

rozmery: 210 x 110 x 60 mm

23807581

2,⁷⁰

Autochémia



1

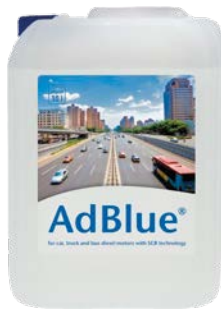

2



3



4



5

ďalšie balenia s rôznymi objemami nájdete na www.bauhaus.sk a tiež priamo v našom odbornom centre



1. Chladiace kvapaliny FRIDEX

balenie 1 alebo 3 l, v mnohých koncentráciách a klasifikáciách, napríklad:

FRIDEX STABIL – spĺňa normu VW TL774B, koncentrovaná nemrznúca chladiaca kvapalina vhodná do starších motorov a pre poľnohospodársku techniku, je možné použiť tiež ako náplň vykurovacích a klimatizačných systémov budov – do systému ústredného vykurovania, okrem ochrany pred zamrznutím chráni tiež účinne pred koróziou, výmenná lehota 2 – 3 roky 21429721*

FRIDEX G 48 – spĺňa normy VW TL 774 C, BS 6580:1992, ASTM D 3306, Daimler Chrysler 325.0, MAN 324-SNF, BMW N 600 69.0, koncentrovaná chladiaca kvapalina na báze etylénglykolu, identické zloženie ako chladiace kvapaliny s označením G11 pre koncern Škoda, vyššia antikoročná ochrana, výmenná lehota 2 – 3 roky 21428861*

FRIDEX G PLUS – spĺňa normy VW TL 774 D/F, MAN 324 - SNF, BS 6580:1992, ASTM D 3306, moderná chladiaca kvapalina pre súčasné motory automobilov, antikoročné zložky na báze organických kyselín, plne miešateľná s originálnou chladiacou kvapalinou Škoda s označením G12 a G12+, výmenná lehota min. 5 rokov 21428861*

FRIDEX G13 – spĺňa normu VW TL 774 J, určené pre najmodernejšie motory koncernu VW, vyšší obsah inhibítorov korózie, zaručuje veľmi dobrý prenos tepla, miešateľná s kvapalinami G12 a G12+ 25066500*

2. Aditívum AdBlue

nevyhnutné do mnoho moderných dieselových motorov so systémom SCR, zaručuje výrazné znížovanie škodlivých emisií, priemerná spotreba pri osobných vozidlách 1 l na 1000 km, bez tejto náplne je motor zablokovaný na ďalšiu prevádzku, vrátane plniaceho adaptéra 23664759* 10 l

3. Letná zmes do ostrekočavov BAUHAUS

zbaví čelné sklo nečistôt a hmyzu, príjemná vôňa, **100 % recyklovateľný obal** 28476223 5 l

4. Zimná zmes do ostrekočavov BAUHAUS

zbaví čelné sklo nečistôt a hmyzu, až do -20 °C, príjemná vôňa, **100 % recyklovateľný obal** 28746111 5 l

5. Destilovaná voda na technické účely BAUHAUS

vhodná na úpravu koncentrácie napríklad chladiacich kvapalín a kvapalín do ostrekočavov, na dopĺňovanie elektrolytov v akumulátoroch, do napařovacích zehličiek alebo zvlhčovačov vzduchu, balenie 3 l / 5 l 25285633 / 25286566

1,40 / 1,75*

Autobaterie



6

technológia Ca / Ca

6. Autobaterie SPEED+GO

spoľahlivé bezúdržbové batérie s Ca / Ca technológiou vnútorných dosiek, kapacita 44 až 95 Ah napr. 21537031

od 58,90*

Nabíjačky



9

9. Nabíjačka LT10

12 / 24 V, 200 Ah, menovitý výstup 10 A, 9-stupňový automatický nabíjací cyklus, vrátane diagnostickej, záchranej, nabíjacej a údržbovej funkcie 25762321

159,90

AEG

Príslušenstvo

11. Štartovacie káble

na naštartovanie z elektrického systému ďalšieho vozidla, bezpečné a funkčné prevedenie v dostatočnej dĺžke, Ø vodičov na prúd 200 až 600 A pri benzínových aj dieselových motoroch

200 A 26026206
600 A 2575965

9,70
19,90



11



7

7. Autobaterie VARTA

mimoriadne kvalitné značkové autobaterie s vysokým štartovacím prúdom, kapacita 45 Ah až 88 Ah napr. 22544201

od 65,90*

8. Motobaterie BIKE BULL 10 Ah

spoľahlivé bezúdržbové motobaterie na báze gélu, vysoká odolnosť proti otrosom a cyklickému namáhaniu, kapacita 9 až 11 Ah, bez vyobrazenia 28592536

od 48,90*

10. Nabíjačka 6 AMP



6 / 12 V, na akumulátory 6 V: 8 – 30 Ah alebo 12 V: 15 – 60 Ah, menovitý výstup 6 / 12 V = 32 A, maximálny nabíjací prúd 6 A, LED diódový merač nabíjacieho prúdu 25787430

24,30



DENNE NAJNIŽŠIE CENY

*Aktuálnu cenu nájdete na www.bauhaus.sk, prípadne kontaktujte zákaznícku podporu +421 222 211 311

BAUHAUS 135

Motorové oleje



1. COYOTE LUBES 5W-30 LONGLIFE III

1 l, vyrobený najmodernejšou technológiou, ktorá zaisťuje maximálnu kompatibilitu so zariadeniami na úpravu spalín, pomáha zachovať čistotu filtra pevných častíc, čím udržuje výkon motora, znižuje trenie v motore a tým umožňuje dosiahnutie úspory paliva

30291847

8,99

2. COYOTE LUBES 5W-30

1 l, inovatívny motorový olej na báze základných olejov vyrobených HC syntézou na všetky osobné automobily, neobsahuje ťažké kovy, ponúka maximálny výkon, pre vozidlá so systémami dodatočnej úpravy výfukových plynov, ako sú filtre častíc alebo katalyzátory, je možné použiť aj v motoroch starších vozidiel bez ohľadu na emisnú triedu

30304046

8,90

3. COYOTE LUBES 5W-40

1 l, vysoko legovaný čiastočne syntetický ľahkobežný viacstupňový motorový olej, vysoko účinné aditíva dodávajú motorovému oleju vynikajúce vlastnosti, bez vyobrazenia

30322570

8,99

4. COYOTE LUBES 10W-40

1 l, zvyšuje výkon motora a súčasne ho chráni proti tvorbe škodlivých usadenín a oteru vďaka svojej zdokonalenej formulácii, použitie v benzínových, dieselových a plynových motoroch, vhodný aj pre motory používajúce ako palivo bio-naftu alebo zmes benzín / etanol, bez vyobrazenia

30329447

7,99

5. COYOTE LUBES 15W-40

1 l, použitie vo vysoko namáhaných preplňovaných aj nepreplňovaných vznietových motoroch nákladných automobilov, stavebných strojov a autobusov

29567494

7,99

6. SHELL HELIX ULTRA PROFESIONAL AF 5W-30 LL

1 l, celoročný plne syntetický olej poslednej generácie, vhodný aj pre turbomotory s filtrom pevných častíc, spoľahlivo funguje aj v extrémnych podmienkach, znižuje emisie a spotrebu, zvyšuje výkon, predlžuje životnosť, vhodný na predĺžené servisné intervaly, klasifikácia API SJ, ACEA A5 / B5

25305939

16,55

7. CASTROL EDGE 5W-30 LL

1 l, motorový olej High-End so silou titánu vďaka technológii TITANIUM FST, vyvinutý pre moderné benzínové a dieselové motory prémiových výrobcov, ACEA C3, schválenie MB 229.31 / 229.51, VW 504 00 / 507 00, Porsche C30

24462309

16,50

ďalšie typy olejov nájdete na www.bauhaus.sk
a tiež priamo v našom odbornom centre



10

Oleje do motocyklov

8. REPSOL olej MOTO SINTÉTICO 4T 10W-40
plne syntetický, do 4-taktných motorov

1 l 23089671 11,50

9. REPSOL olej MOTO SCOOTER 2T
do 2-taktných motorov

1 l 23089662 11,50



10. Označenie	Typ	Spec. API	Špecifikácia oleja zodpovedá nasledujúcim normám automobilových výrobcov	Balenie	Cena
a 25084292	10W-40 MILLENNIUM SEMI	SL / CF	VW 500.00 / 505.00, MB 229.1	1l	6,80
b 25079623	5W-40 MILLENNIUM SYNTH	SM / CF	BMW LL-01, MB 229.3, OPEL GM-LL-B-025, RENAULT RN 0710 / 0700	1l	8,50
c 25084274	5W-30 MILLENNIUM SYNTH FORD	SN / CF	ILSAC GF-3 / -4, FORD WSS-M2C13-D, RENAULT RN 0700	1l	9,75
d 25085851	5W-40 MILLENNIUM SYNTH PD	SN / CF	BMW LL-04, FORD WSS-M2C917-A, GM DEXOS 2, MB 229.31 / 226.5, RENAULT RN 0700 / 0710, VW 502.00 / 505.00 / 505.01, PORSCHE A40	1l	8,90
e 25092505	10W-40 MILLENNIUM SEMI	SL / CF	VW 500.00 / 505.00, MB 229.1	4l	19,90

Autonáradie



1

na domáce použitie



2

na každodenné použitie



2

nosnosť 10 t



5

6
profi



1. Hydraulický zdvihák

ideálny na výmenu pneumatík, robustný, skrutkované puzdro pre dlhú životnosť, tepelne upravená predlžovacia skrutka, rebrované, tepelne upravené sedlo na bezpečné uchopenie, prevádzková teplota od +70 °C do -20 °C

26185541

nosnosť 2 t, výška zdvihu 161 – 316 mm

27,-

6194422

nosnosť 4 t, výška zdvihu 188 – 363 mm

29,-

2. Hydraulický zdvihák

robustné, zvarané puzdro pre dlhú životnosť, odnímateľná kontaktná plocha na optimálne prispôsobenie, prevádzková teplota od +70 °C do -20 °C

24500661

nosnosť 2 t, výška zdvihu 172 – 372 mm

48,-

24505949

nosnosť 5 t, výška zdvihu 212 – 468 mm

77,-

24508160

nosnosť 10 t, výška zdvihu 220 – 483 mm

108,-



3

V KUFRÍ



4

3. Rázový uťahovák

230 V, ideálny pomocník na uťahovanie a povoľovanie matíc diskov kolies, uťahovací moment až 300 Nm, pravostranný aj ľavostranný chod, vymeniteľné nadstavce z chróm-vanádiovej ocele pre skrutky / matice kolies: 17" / 19" / 21" / 23"

27180488

81,⁹⁰

4. Hydraulický zdvihák pojazdný

zdvihák pre náročné použitie, nízky profil umožňuje prístup k športovým autám a k zníženému podvozku, opatrené kolieskami, ktoré umožňujú pohyb kdekoľvek pod vozidlom, hmotnosť 12 kg

21463817

nosnosť 2 t, výška zdvihu 127 – 324 mm

48,⁹⁰

26637927

nosnosť 2 t, výška zdvihu 80 – 360 mm

54,⁵⁰

5. Výsuvný podstavec

teleskopický, výška zdvihu 30 – 43,5 cm, nosnosť 3 t, jednoduchá a rýchla aplikácia pomocou zacvaknutia, vyrobený z robustnej ocele, balenie 2 ks

24488819

51,- / 2 ks

6. PROFI priečna vzpera

redukuje možnosť priehybu oceľových častí podvozku, pre zdvih vozov pri paralelnej výmene kolies, výnimočná stabilita pri čelnom, zadnom alebo bočnom zdvihu vozidla, nosnosť 1 t, 128 mm gumový ochranný poťah na oboch sedlách, flexibilná, od 595 do 920 mm dĺžky medzi sedlami, nastavenie výšky sedla až 50 mm

25843642

99,-

7. PROFI pojazdný zdvihák

nízko profilový, dvojpiestový, bezpečnostný tlakový aj klesajúci ventil, gumené sedlo, polyuretánovo-ocelové kolesá, extra veľké ovládacie pedále, komfortná tvarovaná páka s uzavretou rukoväťou, priečna vzpera nie je súčasťou dodávky

24488800

nosnosť 1,5 t, výška zdvihu 70 – 610 mm

262,-

24508179

nosnosť 2 t, výška zdvihu 70 – 490 mm

268,-

24508188

nosnosť 3 t, výška zdvihu 90 – 552 mm

312,-



8

8. Nájzdová rampa

nosnosť 1 t, na uľahčenie opráv na podvozku osobných automobilov, rozmery: 80 x 32 x 23 cm, uhol nájzdu 17°, max. šírka pneumatiky až 225 mm

25654127

49,⁸⁰

DENNE NAJNIŽŠIE CENY



*Aktuálnu cenu nájdete na www.bauhaus.sk, prípadne kontaktujte zákaznícku podporu +421 222 211 311

BAUHAUS 137

Dielské a garážové vybavenie

WISENT® Exkluzívne v **BAUHAUS**



1. Vysoká dielská skriňa

s 2 uzamykateľnými dverami z nerezovej ocele, 3 výškovo nastaviteľné police, robustné ocelové puzdro s práškovou povrchovou úpravou, robustné nožičky pre vysokú stabilitu, nosnosť 20 kg na policu, rozmery: š 91 x v 183 x h 46 cm

20409641

309,-

2. Závesná dielská skriňa

s 2 uzamykateľnými dverami z nerezovej ocele, 2 výškovo nastaviteľné police, bezpečné a riadne skladovanie, robustné ocelové puzdro s práškovou povrchovou úpravou, celková nosnosť 90 kg, rozmery: š 71 x v 71 x h 31 cm

20793690

149,-

3. Dierovaná závesná stena

dvojdielna dierovaná sada na stenu z vysoko kvalitnej ocele, ideálna nad každý pracovný stôl alebo skriňu, vrátane 8 rozpier, 8 kotiev, 23-dielna sada hákov, rozmery 1 steny: š 60 x v 60 cm

20794888

55,-

4. Masívny pracovný stôl

pracovná doska z masívneho bukového dreva s hrúbkou 40 mm, robustné ocelové puzdro s práškovou povrchovou úpravou, s nastaviteľnými nožičkami, držiak rolky papiera je možné namontovať na obe strany, rozmery: š 63 x v 96 x d 182,5 cm

20795191

339,-

5. Dielský vozík

robustná pracovná doska z masívneho dreva, 4 zásuvky a 1 uzamykateľné dvere z nerezovej ocele, 4 kolieska, 2 parkovacie brzdy, robustné ocelové puzdro s práškovou povrchovou úpravou, nerezová rukoväť, rozmery: š 71 x v 88 x h 51 cm

20719474

289,-



6–12. Mnohostranne kombinovateľné:

- ✓ pracovné dosky z robustného masívneho buku s hrúbkou 30 mm
- ✓ výškovo prestaviteľné pätky
- ✓ uzamykateľné dvere + náhradný kľúč
- ✓ závesné skrine s dierovanou zadnou stenou na zavesenie náradia
- ✓ jednoduchá montáž



6

6. Pracovný stôl 12572

uzamykateľné dvere, 6 zásuviek, priestor na sedenie, rozmery: š 170 x v 84 x h 60 cm

11147508

355,-

7. Pracovný stôl 12872

uzamykateľné dvere, 9 zásuviek, rozmery: š 170 x v 84 x h 60 cm

22391692

553,-

8. Pracovný stôl 12052

uzamykateľné 2 dvere, 2 zásuvky, nosnosť zásuvky 25 kg, rozmery: š 120 x v 84 x h 60 cm

11140615

209,-

9. Prídavný pracovný stôl 12092

uzamykateľné dvere, 1 otvorená priehradka, rozmery: š 60 x v 84 x h 60 cm

11140639

105,-

10. Pracovný stôl 12042

uzamykateľné dvere, 5 zásuviek, rozmery: š 120 x v 84 x h 60 cm

11140426

239,-

11. Závesná skriňa 70192

3 uzamykateľné dvere, 2 dierované zadné steny z oceľového plechu, 1 skrinka s 18 boxami, 2 police s nosnosťou 75 kg, rozmery: š 120 x v 60 x h 20 cm

11147546

152,²⁵

12. Vysoká skriňa 70292

uzamykateľné dvojité dvere, 4 police s nosnosťou 75 kg, rozmery: š 91 x v 180 x h 45 cm, bez vyobrazenia

11147522

369,-

13. Dielenský vozík Premium White Edition

prášková oceľová konštrukcia, 7 zásuviek, veľká pracovná doska z ABS plastu, centrálné zamykanie, 4 kolieska, držiak role papierov, dierované bočné steny, 2 držiaky na spreje, rozmery: š 45,9 x v 105 x h 67,8 cm

20748779

389,-

14. Papierové uteráky

dvojrstvové, roľka 110 m

22089492

4,²⁰

Pre takmer každý druh náradia je u nás možné zakúpiť zodpovedajúce systémové držiaky!



7



13



8



10

Kovové skrine

REGALUX®

Exkluzívne v
BAUHAUS



1. Mini schodíky Safeline
2x 2 stupne, nosnosť 150 kg, materiál: hliník
10090072 **45,-**

Vhodné do:
✓ šatne
✓ skladov
✓ dielne
✓ kancelárie



Pre všetky skrine na tejto dvojstrane platí:

**Montáž bez použitia náradia
= EXPRESNÁ MONTÁŽ**



všetky kovové skrine
sú uzamykateľné

na perfektné
usporiadanie

rázvorový zámok



NOSNOSŤ
cca 50 kg
na policu

2. Univerzálna nízka kovová skriňa

1 výškovo nastaviteľná polica, nosnosť police 50 kg, rozmery: v 80 x š 90 x h 41 cm, uzamykateľná (2 kľúče súčasťou balenia), na objednávku

20644637

112,-

veľký úložný
priestor

cylindrický
zámok

NOSNOSŤ
cca 30 kg
na policu

3. Kovová skriňa, jednodielna

1 polica, nosnosť police 30 kg, rozmery: v 180 x š 30 x h 50 cm, na bezpečné skladovanie oblečenia a osobných vecí, s cylindrickým zámkom (2 kľúče súčasťou balenia)

23361449

99,-

veľký úložný
priestor

cylindrický
zámok

NOSNOSŤ
cca 30 kg
na policu

4. Kovová skriňa, dvojdielna

2 police, nosnosť police 30 kg, rozmery: v 180 x š 60 x h 50 cm, na bezpečné skladovanie oblečenia a osobných vecí, 2 cylindrické zámky (4 kľúče súčasťou balenia)

23369832

189,-

na perfektné
usporiadanie

rázvorový
zámok

NOSNOSŤ
cca 50 kg
na policu

5. Univerzálna kovová skriňa

4 výškovo nastaviteľné police, nosnosť police 50 kg, rozmery: v 180 x š 80 x h 41 cm, dvojdielne uzamykateľné dvere (2 kľúče súčasťou balenia)

20350925

165,-

Plastové skrine Space Line

REGALUX®

Exkluzívne v
BAUHAUS



VHODNÉ DO
VLHKÝCH PRIESTOROV



NOSNOSŤ
cca 15 kg
na policu

1. Plastová skriňa Space Line Multispace

4 police, systém DFS na otočné police o 90°, dverné závesy z kovu, nosnosť police až 15 kg, rozmery: v 182 x š 80 x h 44 cm

22522410

145,-



NOSNOSŤ
cca 30 kg
na policu

2. Plastová skriňa Space Line vysoká

4 police, dverné závesy z kovu, nosnosť police až 30 kg, rozmery: v 182 x š 80 x h 44 cm

22096058

135,-



NOSNOSŤ
cca 30 kg
na policu

3. Plastová skriňa Space Line nízka

2 police, dverné závesy z kovu, nosnosť police až 30 kg, rozmery: v 100 x š 80 x h 44 cm

22158365

94,⁵⁰

Vhodné do:

- ✓ skladov
- ✓ dielne
- ✓ pivnice
- ✓ vonkajších priestorov

Kovové regály



Pre všetky regály na dvojstrane platí:

**Montáž bez použitia náradia
= expresná MONTÁŽ**

Kovové regály s DTD policami

REGALUX® Exkluzívne v **BAUHAUS**



NOSNOSŤ
cca **275 kg**
na policu

čierny lak

1. Promix

5 políc, polica DTD, nosnosť police 275 kg, prevedenie čierny lak, rozmery: v 180 x š 90 x h 45 cm

26871372

57,³⁰



NOSNOSŤ
cca **200 kg**
na policu

čierny lak

2. Promix Plus

5 políc, polica DTD, nosnosť police 200 kg, prevedenie čierny lak, rozmery: v 180 x š 120 x h 45 cm

26869863

72,⁹⁰



NOSNOSŤ
cca **275 kg**
na policu

pozink

3. Promix

5 políc, polica DTD, nosnosť police 275 kg, prevedenie pozink, rozmery: v 180 x š 90 x h 45 / 60 cm

23040951 / 25212950

od **51,²⁰**



NOSNOSŤ
cca **200 kg**
na policu

pozink

4. Promix Plus

5 políc, polica DTD, nosnosť police 200 kg, prevedenie pozink, rozmery: v 180 x š 120 x h 45 / 60 cm

22462729 / 25212941

od **58,⁸⁰**



NOSNOSŤ
cca **50 kg**
na policu

sivý lak

5. REGALUX Favorit

4 police, polica kov, nosnosť police 50 kg, prevedenie sivý lak, rozmery: v 150 x š 75 x h 30 cm

26060301

23,⁵⁰



NOSNOSŤ
cca **175 kg**
na policu

možnosť vertikálneho
aj horizontálneho
zostavenia

6. REGALUX

5 políc, polica DTD, nosnosť police 175 kg, prevedenie pozink, rozmery: v 180 x š 90 x h 40 cm

27243752

27,⁹⁹



NOSNOSŤ
cca **175 kg**
na policu

pozink

7. REGALUX Pentagon

5 políc, polica DTD, nosnosť police 175 kg, prevedenie pozink, rozmery: v 180 x š 90 x h 40 cm

27757378

55,⁹⁰



NOSNOSŤ
cca **480 kg**
na policu

pozink

8. RR1
4 police, polica DTD, nosnosť police 350 kg, prevedenie pozink, rozmery: v 150 x š 160 x h 50 cm, bez vyobrazenia
22786933 **145,-**



NOSNOSŤ
cca **450 kg**
na policu

modrý lak

10. RR1
4 police, polica DTD, nosnosť police 350 kg, prevedenie modrý lak, rozmery: v 200 x š 200 x h 70 cm, bez vyobrazenia
22791308 **195,-**

9. RR1
4 police, polica DTD, nosnosť police 480 kg, prevedenie pozink, rozmery: v 180 x š 160 x h 60 cm
22791317 **139,-**

11. Mega
5 políc, polica DTD, nosnosť police 450 kg, prevedenie modrý lak, rozmery: v 200 x š 240 x h 70 cm, 3 výstupy na policu, zosilnený profil
20478289 **275,-**

Kovové regály s Rivet technológiou



12. Wire Mesh – M
5 políc, kovová drôtená polica, nosnosť police 300 kg, prevedenie pozink, rozmery: v 180 x š 90 x h 45 cm, Rivet technológia: jednoducho nasadiť a zacvaknúť!
27270422 **79,-**

NOSNOSŤ
cca **300 kg**
na policu

pozink



Rivet: jednoduchá montáž políc



13. Wire Mesh – L
4 police, kovová drôtená polica, nosnosť police 300 kg, prevedenie pozink, rozmery: v 180 x š 120 x h 45 cm, Rivet technológia: jednoducho nasadiť a zacvaknúť!
26498452 **99,-**

NOSNOSŤ
cca **300 kg**
na policu

pozink



14. Wire Mesh – XL
4 police, kovová drôtená polica, nosnosť police 400 kg, prevedenie pozink, rozmery: v 180 x š 150 x h 60 cm, Rivet technológia: jednoducho nasadiť a zacvaknúť!
26513133 **139,-**

NOSNOSŤ
cca **400 kg**
na policu

pozink



NOSNOSŤ
cca **400 kg**
na policu

pozink

15. Wire Mesh – XXL
4 police, kovová drôtená polica, nosnosť police 400 kg, prevedenie pozink, rozmery: v 180 x š 180 x h 60 cm, Rivet technológia: jednoducho nasadiť a zacvaknúť!
27270413 **165,-**

možnosť vertikálneho aj horizontálneho zostavenia



PROFI kovový vysokotonážny systém



PROFI regálový stavebnicový systém Longspan s nosnosťou až 3000 kg

Exkluzívne v **BAUHAUS**

Vyobrazená zostava regálu:

Označenie	Cena
2x bočný diel 22177209	à 65,-
3x nosník 22178691	à 41, ⁵⁰
3x výstuha 22164478	à 15, ³⁰
Cena celkom	300,⁴⁰



ilustračné foto

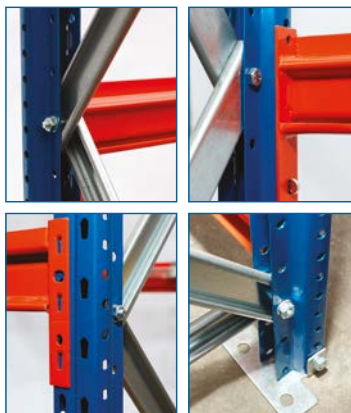

CELKOVÁ NOSNOSŤ až 3000 kg

profi



Výhody:

- ✓ regálový systém na profesionálne použitie
- ✓ jednoduchá montáž
- ✓ jednoduchá vymeniteľnosť a rozširiteľnosť komponentov

Regál je možné využiť aj ako policový. Police vám podľa vašej potreby narežeme na mieru v oddelení dreva.

1. Bočný diel

balenie obsahuje: 2x stojina, 2x horizontálna výstuha, 2x diagonálna výstuha, 2x nivelačná pätká, spojovací materiál

Rozmery v x h	Označenie	Cena
200 x 80 cm	22177209	65,-
250 x 80 cm	22185646	69,-

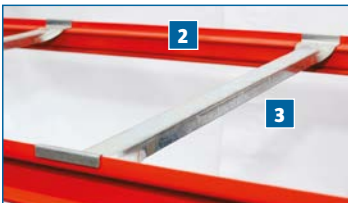

2. Nosník Longspan

balenie 2 ks

Dĺžka	Označenie	Cena
150 cm	22178691	41, ⁵⁰ / 2 ks
185 cm	22178220	57,- / 2 ks
240 cm	22178239	67, ⁹⁰ / 2 ks

3. Výstuha Longspan

balenie 2 ks

Dĺžka	Označenie	Cena
80 cm	22164478	15, ³⁰ / 2 ks

Euro boxy BP veľkoobjemové

praktické prevedenie, vyrobené z odolného plastu, stohovateľné, nosnosť až 80 kg, sivá farba, rozmery: 80 x 60 cm, rôzne výšky

Poz.	Označenie	Objem	Cena	Cena za 1 ks pri odbere 5 ks
1.	26787628	veko	24,70	—
2.	26821021	49 l	36,50	35,50
3.	26803232	91 l	45,90	43,40
4.	26803241	133 l	62,90	60,90
5.	26843399	176 l	79,50	74,50

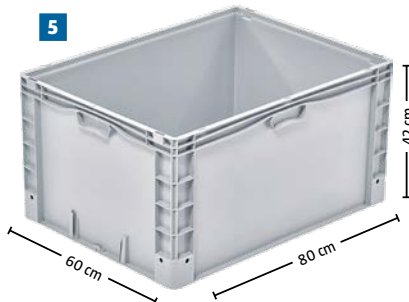
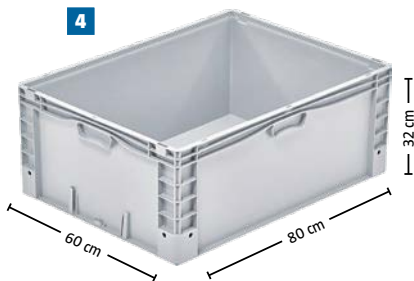

6. Debna priemyselná BIG BOX

objem 525 l, vonkajšie rozmery: d 120 x š 80 x v 80 cm, vnútorné rozmery: d 111,8 x š 71,8 x v 64,6 cm, materiál: PE, statická nosnosť 2100 kg, dynamická nosnosť 350 kg, stohovateľná, odolná proti nárazu

30035717

165,-

Príslušenstvo na Euro boxy BP

Podvozok

7. 2 ks, nosnosť 100 kg, na EUROBOX 80 x 60 cm

26843405

27,50 / 2 ks

8. 2 ks, nosnosť 100 kg, s brzdou, na EUROBOX 80 x 60 cm

26843414

31,50 / 2 ks

Podstavec

9. 4 ks, nosnosť 250 kg, na EUROBOX 80 x 60 cm

26846529

25,90 / 4 ks

10. 2 ks, nosnosť 250 kg, na EUROBOX 80 x 60 cm

26840211

27,50 / 2 ks



Clear boxy

transparentné, univerzálne použiteľné, napr. na textil alebo na topánky, možnosť stohovania – ideálne ako boxy do skriň, k dispozícii v 9 rôznych veľkostiach, bez veka, je možné dokúpiť, napr.:

Box	Označenie	Objem	Rozmery v cm	Cena	Cena za 1 ks pri odbere 5 ks	Veko	Cena
Mini	22790536	1 l	17,1 x 11,2 x 6,7	1,10	—	22778417	0,55
XXS	20187327	5 l	25,6 x 18,1 x 13,6	1,50	—	20187336	0,75
XS	20013538	14 l	37,6 x 26 x 18,9	3,30	2,80	20013583	1,50
S	20013547	20 l	37,6 x 26 x 28,3	4,55	4,15	20013583	1,50
M	20013556	31 l	54,8 x 38,4 x 18,9	6,50	5,85	20013592	3,10
L	20013565	47 l	54,8 x 38,4 x 28,3	10,50	10,-	20013592	3,10
XL	20013574	70 l	54,8 x 38,4 x 42,2	12,50	11,50	20013592	3,10
XXM	20832706	54 l	79 x 57 x 17,5	14,90	14,40	20129523	6,90
XXL	20129514	145 l	79 x 57 x 44	19,90	18,85	20129523	6,90



REGALUX®

možnosť dokúpiť organizéry



Plastové regály

REGALUX®

Exkluzívne v
BAUHAUS



1. Plastový regál REGALUX

20224817

4 police, nosnosť police 20 kg, rozmery: v 143 x š 60 x h 30 cm

19,90

2. Plastový regál REGALUX XL

20215866

5 polic, nosnosť police 70 kg, extra široký, rozmery: v 188 x š 120 x h 40 cm

69,-

3. Plastový regál REGALUX

23791602

5 polic, nosnosť police 55 kg, rozmery: v 188 x š 90 x h 40 cm

45,90

4. Plastový regál REGALUX XL+

20224686

5 polic, nosnosť police 90 kg, extra hlboký, rozmery: v 188 x š 90 x h 60 cm

69,-



VHODNÉ DO VLHKÝCH PRIESTOROV

Montáž bez použitia náradia = EXPRESNÁ MONTÁŽ

jednoducho zmontovateľné

stabilné nohy

Stojany



vrátane ochranného obalu



1



2



4



1. Stojan na 4 kompletne autokolesá 24734141

zaisťujú poriadok v pivnici a v garáži, stojan je možné úplne voľne postaviť a je vhodný na všetky bežné ráfiky a pneumatiky osobných vozidiel vo veľkosti do 18 palcov, voľne zavesené uskladnenie pneumatík zabraňuje kondenzácii vody a prípadnej deformácii pneumatík pri strate tlaku, stabilná a stála oceľová rúrková konštrukcia umožňuje ľahké zostavenie a manipuláciu, vrátane ochranného obalu, hmotnosť 2,3 kg

19,90

2. Stojan na 3 bicykle 23821156

rozmery: 80 x 37 x 26,5 cm

31,90

3. Stojan na 5 bicyklov 10500177

rozmery: 158 x 40 x 20 cm, bez vyobrazenia

34,90

4. Servisný stojan na bicykle 25344738

skladací robustný a stabilný stojan, na pohodlné opravy bicyklov s priemerom rámu 25 až 40 mm, jednoduchá montáž sklopného rámu, výškovo nastaviteľný od 108 do 190 cm, max. nosnosť 30 kg

48,-

Univerzálne držiaky

STABILIT®

Exkluzívne v
BAUHAUS

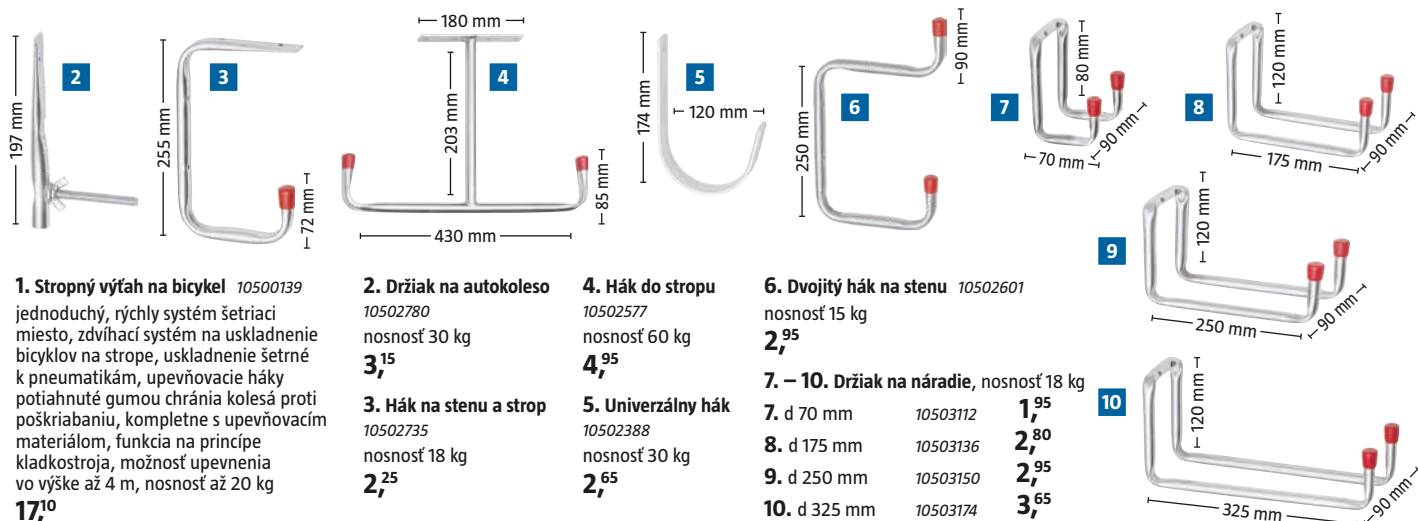

Mnoho ďalších držiakov v rôznych veľkostiach a prevedeniach nájdete v našom odbornom centre.

ZÁRUKA**5**ROKOV
podľa záručných podmienok**BAUHAUS****metabo****Pokosová píla s pojazdom**

22946968

KGS 305 M, 230 V, 2000 W,
kotúč Ø 305 mm / 30 mm, 50 zubov,
3700 ot./min., max. hĺbka rezu: 90°:
305 x 105 mm, 45°: 105 x 67 mm,
hmotnosť 19,6 kg

398,-

- vr. tvrdokovového pílového kotúča a nástroja na výmenu



NÁRADIE A DIEĽNA 2023. Ponuka sortimentu v katalógu je platná do 31. 8. 2023. Zmeny cien po 31. 3. 2023 sú možné. Predaj do vypredania zásob. Všetky výrobky sú bez dekorácií. Chyby a zmeny sú vyhradené. Zmeny cien a sortimentu po platnosti katalógu sú možné. Ceny sú uvedené v € a vrátane DPH. Ceny elektrozariadení zahŕňajú recyklačný príspevok. Všetky produkty nemusia byť v danom okamihu skladom. Aktuálne ceny a dostupnosť nájdete na www.bauhaus.sk alebo sa informujte priamo v našom odbornom centre prípadne kontaktujte linku zákazníckej podpory +421 222 211 311. Všetky modely je možné objednať. Dodanie do 5 týždňov.

BAUHAUS**Váš špecialista na náradie a dielňa:****BRATISLAVA – Pharos Park**, Pri letisku 1, 821 04 Bratislava-Ružinov

Otváracia doba: Po–Pia 7–21 hod., So–Ne 8–21 hod.

Dopravné spojenie a MHD: autobusový spoj č. 69www.bauhaus.sk

+421 222 211 311

podpora@bauhaus-sk.sk